



# UNIVERS DIAMANT DÉCOUPE MATÉRIAUX

- Disques diamant  
gamme COSMOS . . . . . A063
- Disques diamant  
gamme Diamak . . . . . A064
- Disques diamant  
gamme Standard . . . . . A064
- Disques diamant à eau,  
carrelage et verre,  
pour scie diamant . . . . . A064
- Disques diamant à eau,  
béton, pour scie diamant . A064
- Bagues de réduction . . . . A065
- Plateaux de ponçage  
diamant pour meuleuses . A065
- Plateaux de ponçage diamant  
pour surfaceuses . . . . . A066

**D**

**Accessoires univers diamant / découpe matériaux**



# Disques DIAMANT | GAMME COSMOS



## TECHNOLOGIE 3D DIAMOND GRID

### longévité et rapidité

La technologie 3DDG consiste en un positionnement des grains de diamant en 3 dimensions.

Les grains sont disposés de façon contrôlée et uniforme dans le segment. La technologie 3DDG utilise plus de grains de diamant dans le segment. Alignés, les grains de diamant

### Grain de diamant

- Les grains de diamant sont placés de façon précise, en 3 dimensions.
- La distance entre les grains de diamant est contrôlée.

## + de longévité + de rapidité

### TECHNOLOGIE STEALTH : SILENCE ET ANTI-VIBRATIONS

Technologie de pointe utilisant la technologie "sandwich" : 2 feuilles d'acier laminées de chaque côté d'une troisième en métal tendre.

travaillent tous de façon uniforme en supportant une pression identique. Les grains s'usent et tombent au même rythme en maximisant leur performance.

La durée de vie et le pouvoir de coupe sont améliorés de 30% et la rapidité de coupe de 50%. La technologie 3DDG s'applique aux disques à segments de la gamme Cosmos à partir du diamètre 230 mm.

Cette technologie est l'aboutissement de 70 ans d'expérience et de recherche.

Amortissement maximum des vibrations et réduction du bruit. Le disque est plus sûr à utiliser et dure plus longtemps. Il offre un confort inégalé à l'opérateur.

Cette technologie s'applique à partir du diamètre 230 mm.

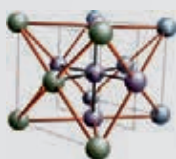

## La gamme **cosmos**

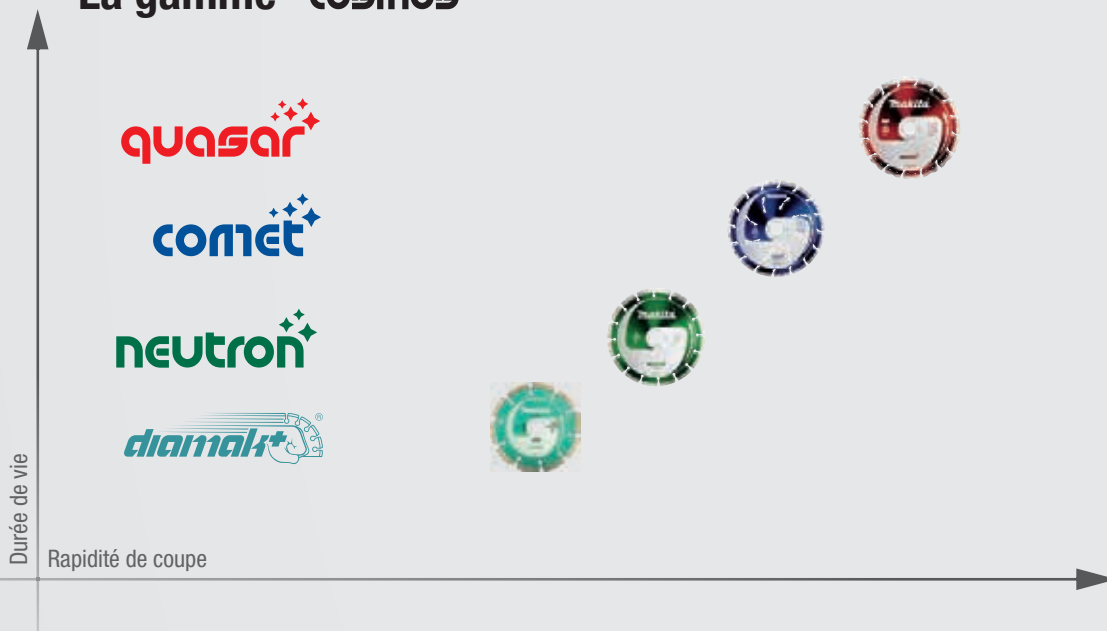

## Comment lire la nomenclature sur la pochette des disques ?

C	DC	230	22	XS
Gamme	Type de disque	Diamètre du disque	Diamètre de l'alésage	Finition spéciale
Q = Quasar	DS = Disque segmenté	115 = Ø 115 mm	15 = 15 mm	E = Enduro
C = Comet	DT = Disque turbo	125 = Ø 125 mm	20 = 20 mm	C = trou de refroidissement
N = Neutron	DC = Disque à jante continue	150 = Ø 150 mm	22 = 22,23 mm	V = corps renforcé
L = Diamak+	DE = Disque à dépôt électrolytique	230 = Ø 230 mm	25 = 25,4 mm	X = 3DDG technologie
	DM = Disque mortier	300 = Ø 300 mm		S = Stealth technologie
	DA = Disque asphalte	350 = Ø 350 mm		
		400 = Ø 400 mm		



**CDC23030**

# Disques QUASAR | GAMME COSMOS



**QUASAR**

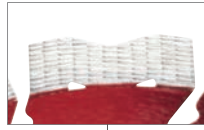

**Forme du segment en « M ».**  
Meilleure pénétration dans le matériau dès le début de la coupe.

**Technologie 3DDG.**

Positionnement maîtrisé des grains de diamant, pour une durée de vie augmentée de 30% et une coupe 50% plus rapide.

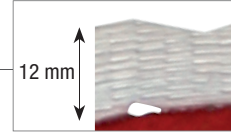

**Grande hauteur de segment de 12 mm.**  
Longue durée de vie du disque.



**Forme des encoches étudiée** pour un meilleur refroidissement et une réduction du bruit.



**Technologie "Stealth".**  
Réduction du bruit et des vibrations (à partir du diamètre 230 mm).



## Disques COMET



**comet**

## Disques NEUTRON



**neutron**

## Disques DIAMAK +



**diamak+**



D

Accessoires univers diamant / découpe matériaux















# Disques DIAMANT | GAMME COSMOS

Les disques diamant de la gamme Cosmos et Diamak+ sont développés et fabriqués, comme tout produit MAKITA, dans l'objectif de répondre aux exigences de tous les professionnels. Ils ont tous des segments soudés au laser sur le corps du disque. Les segments sont moulés, pressés à froid, cuits sous hautes pression et température,

puis soudés au rayon laser. Cette méthode d'assemblage est actuellement la plus résistante qui existe. De même, MAKITA utilise des grains de diamant synthétiques de haute qualité pour obtenir une résistance maximale à l'abrasion. Les disques diamant MAKITA peuvent être utilisés pour des coupes à sec ou avec arrosage.

Les produits MAKITA respectent les exigences de la norme EN 13236 dans sa dernière version de 2011 et le Décret 2003-158. De plus, leurs procédés de fabrication sont certifiés par l'organisme indépendant OSA.

## Tableau des applications

	quasar <sup>+</sup>	comet <sup>+</sup>	comet <sup>+</sup>				neutron <sup>+</sup>	diamak <sup>+</sup>	
									
	Universel	Enduro	Jante continue	Turbo	Spécial verre	Spécial déjointoyage	Spécial asphalte	Enduro	
Technologies			Couronne continue	Couronne continue turbo	Dépôt électrolytique		Renforts carbure		
Matériaux			Couronne continue	Couronne continue turbo	Dépôt électrolytique		Renforts carbure		
Marbre			★★★		★				
Céramique			★★★						
Porcelaine			★★★						
Granit	★★	★	★★	★★★★					
Briques réfractaires	★★	★		★★					
Produits terre cuite durs	★★★	★		★					
Pavés terre cuite / argile	★★★	★		★					
Tuyaux terre cuite/argile	★★★★	★		★					
Briques dures	★★★★	★		★			★		
Tuiles terre cuite	★★★★★	★		★			★		
Briques moyennement dures	★★★★★	★★		★			★		★
Schiste dur	★★★★★	★★		★			★		★
Terrazzo	★★★★★	★★		★			★★		★
Béton armé agrégats silex	★★★★★	★★★★		★			★★		★★
Calcaire	★★★★★	★★★★		★			★★		★★
Poutres béton en "T"	★★★★★	★★★★		★			★★★		★★
Bordures de trottoir béton	★★★★★	★★★★		★			★★★		★★
Pavés béton	★★★★★	★★★★		★			★★★		★★
Linteaux béton	★★★★★	★★★★		★			★★★		★★
Blocs	★★★★★	★★★★		★			★★★		★★
Briques tendres	★★★★	★★★★					★★★		★
Schiste tendre	★★★★	★★★★					★★★		★
Tuiles béton	★★★	★★★★					★★★		★
Grès dur	★★★	★★★★					★★		
Grès tendre	★★	★★★★					★★	★★	
Solins , mortier	★★	★					★★	★	
Béton frais	★★	★					★★★	★	
Asphalte sur béton	★★	★					★★★	★	
Asphalte	★						★★★★		
Mortier						★★★★			
<b>Matériaux spécifiques</b>									
Verre					★★★				
Fibre de verre renforcée					★★★				
MDF					★★★				
Fibre de verre					★★★				
<b>Métaux</b>									
Fer	★★								
Acier	★★								

**Disques diamant gamme COSMOS**



**Disque diamant Quasar trou de refroidissement 125 mm**



Disques diamants de qualité supérieure conviennent à la découpe des matériaux suivant : Bloc béton, béton armé, pierre dure, brique de construction, matériaux calcaires, fer et acier... Pour plus de détails, référez-vous à la brochure produit de la Gamme Disques Diamant.

Référence	Ø	Ø Alésage	Bag. réduc.	Ep. segm.	Type	Qté	EAN	Prix HT
B-12697	125 mm	22,23 mm	20 mm	2 mm	QDS12522C	1	0088381355438	66,00 € A



**Disque diamant Quasar 3DDG anti-vibration, anti-bruit Stealth**



Disques diamants de qualité supérieure conviennent à la découpe des matériaux suivant : Bloc béton, béton armé, pierre dure, brique de construction, matériaux calcaires, fer et acier... Pour plus de détails, référez-vous à la brochure produit de la Gamme Disques Diamant.

Technologie 3DDG : durée de vie augmentée de 30% et vitesse de coupe augmentée de 50%.  
Technologie STEALTH : Réduction du bruit et des vibrations.

Référence	Ø	Ø Alésage	Bag. réduc.	Ep. segm.	Type	Qté	EAN	Prix HT
B-12712	230 mm	22,23 mm		2,6 mm	QDS23022XS	1	0088381355452	160,00 € A
B-17588	300 mm	25,4 mm	20 mm	3 mm	QDS30025XS	1	0088381368841	192,00 € A
B-13465	350 mm	25,4 mm	20 mm	3 mm	QDS35025XS	1	0088381359177	229,00 € A
B-13471	400 mm	25,4 mm	20 mm	3 mm	QDS40025XS	1	0088381359184	300,00 € A



**Disque diamant Comet Enduro trous de refroidissement**



Disques diamants de qualité conviennent à la découpe des matériaux suivant : Bloc béton, Tuiles, Schiste... Pour plus de détails, référez-vous à la brochure produit de la Gamme Disques Diamant.

Référence	Ø	Ø Alésage	Bag. réduc.	Ep. segm.	Type	Qté	EAN	Prix HT
B-12734	125 mm	22,23 mm	20 mm	2 mm	CDS12522eC	1	0088381355476	54,00 € A
B-27165	150 mm	22,23 mm		2 mm	CDS15022eC	1	0088381411097	80,00 € A
B-27171	180 mm	22,23 mm		2 mm	CDS18022eC	1	0088381411103	96,00 € A



**Disque diamant Comet Enduro 3DDG anti-vibration, anti-bruit Stealth**



Disques diamants de qualité conviennent à la découpe des matériaux suivant : Bloc béton, Tuiles, Schiste... Pour plus de détails, référez-vous à la brochure produit de la Gamme Disques Diamant.

Technologie 3DDG : durée de vie augmentée de 30% et vitesse de coupe augmentée de 50%.  
Technologie STEALTH : Réduction du bruit et des vibrations.

Référence	Ø	Ø Alésage	Bag. réduc.	Ep. segm.	Type	Qté	EAN	Prix HT
B-12756	230 mm	22,23 mm		2,6 mm	CDS23022eXS	1	0088381355490	124,00 € A
B-17603	300 mm	25,4 mm	20 mm	3 mm	CDS30025eXS	1	0088381368865	160,00 € A
B-13524	350 mm	25,4 mm	20 mm	3 mm	CDS35025eXS	1	0088381359238	192,00 € A
B-13530	400 mm	25,4 mm	20 mm	3 mm	CDS40025eXS	1	0088381359245	229,00 € A



**Disque diamant Comet Turbo à jante continue crenelée pour matériaux durs**



Disques diamants de qualité conviennent à la découpe des matériaux durs et denses tels que le granit...

Pour plus de détails, référez-vous à la brochure produit de la Gamme Disques Diamant.

Référence	Ø	Ø Alésage	Bag. réduc.	Ep. segm.	Type	Qté	EAN	Prix HT
B-12996	125 mm	22,23 mm	20 mm	2,4 mm	CDT12522	1	0088381358187	42,00 € A
B-13007	150 mm	22,23 mm	20 mm	2,4 mm	CDT15022	1	0088381358194	54,00 € A
B-13035	230 mm	22,23 mm		2,4 mm	CDT23022	1	0088381358224	85,00 € A
B-13041	300 mm	25,4 mm		3 mm	CDT30025	1	0088381358231	170,00 € A
B-13057	350 mm	25,4 mm		3,3 mm	CDT35025	1	0088381358248	216,00 € A



**Disque diamant Comet à jante continue pour matériaux délicats**



Disques diamants à jante continue de qualité pour une découpe parfaite des matériaux les plus délicats tels que le marbre, la céramique... Pour plus de détails, référez-vous à la brochure produit de la Gamme Disques Diamant.

Référence	Ø	Ø Alésage	Bag. réduc.	Ep. segm.	Type	Qté	EAN	Prix HT
B-13063	80 mm	15 mm		1,6 mm	CDC8015	1	0088381358255	109,00 € A
B-13091	125 mm	22,23 mm		1,6 mm	CDC12522	1	0088381358286	39,00 € A
B-13138	230 mm	30 mm	22,23 mm	1,7 mm	CDC23022	1	0088381358323	66,00 € A
B-13144	300 mm	25,4 mm		2,4 mm	CDC30025	1	0088381358347	141,00 € A
B-13150	350 mm	30 mm	25,4 mm	2,6 mm	CDC35030	1	0088381358354	170,00 € A



**Disque diamant Comet à déjointage 125 mm**



Référence	Ø	Ø Alésage	Bag. réduc.	Ep. segm.	Type	Qté	EAN	Prix HT
B-13253	125 mm	22,23 mm		6,4 mm	CDM12522	1	0088381358453	109,00 € A



**Disque diamant Comet pour asphalte**



Pour plus de détails, référez-vous à la brochure produit de la Gamme Disques Diamant.

Référence	Ø	Ø Alésage	Bag. réduc.	Ep. segm.	Type	Qté	EAN	Prix HT
B-13269	300 mm	20 mm		2,8 mm	CDA30020	1	0088381358460	170,00 € A
B-13275	350 mm	25,4 mm	20 mm	3,2 mm	CDA35020	1	0088381358477	216,00 € A



**Disque diamant Comet à dépôt électrolytique**



Référence	Ø	Ø Alésage	Bag. réduc.	Ep. segm.	Type	Qté	EAN	Prix HT
B-13188	125 mm	22,23 mm	20 mm	2,5 mm	CDE12522	1	0088381358385	58,00 € A
B-13219	230 mm	22,23 mm		3 mm	CDE23022	1	0088381358415	141,00 € A

## Disques diamant gamme COSMOS

### Disque diamant Neutron Enduro



Disques diamants convenant à la découpe des matériaux suivant : Bloc béton, Tuiles, Schiste... Pour plus de détails, référez-vous à la brochure produit de la Gamme Disques Diamant.

Référence	Ø	Ø Alésage	Bag. réduc.	Ep. segm.	Type	Qté	EAN	Prix HT
B-12918	125 mm	22,23 mm	20 mm	2 mm	NDS12522e	1	0088381356497	39,00 € A
B-27202	150 mm	22,23 mm		2 mm	NDS150e	1	0088381411134	48,00 € A
B-27218	180 mm	22,23 mm		2 mm	NDS180e	1	0088381411141	58,00 € A

### Disque diamant Neutron Enduro 3DDG



Disques diamants convenant à la découpe des matériaux suivant : Bloc béton, Tuiles, Schiste... Pour plus de détails, référez-vous à la brochure produit de la Gamme Disques Diamant.

Technologie 3DDG : durée de vie augmentée de 30% et vitesse de coupe augmentée de 50%.

Référence	Ø	Ø Alésage	Bag. réduc.	Ep. segm.	Type	Qté	EAN	Prix HT
B-12930	230 mm	22,23 mm		2,6 mm	NDS23022eX	1	0088381358071	80,00 € A
B-17631	300 mm	25,4 mm	20 mm	3 mm	NDS30025eX	1	0088381368896	96,00 € A
B-13611	350 mm	25,4 mm	20 mm	3 mm	NDS35025eX	1	0088381359320	124,00 € A
B-13627	400 mm	25,4 mm	20 mm	3 mm	NDS40025eX	1	0088381359337	141,00 € A

## Disques diamant gamme Diamak

### Disque diamant Diamak Plus standard



Référence	Ø	Ø Alésage	Bag. réduc.	Ep. segm.	Type	Qté	EAN	Prix HT
B-16900	115 mm	22,23 mm		2,1 mm	LDS11522	1	0088381367721	30,00 € A
B-16916	125 mm	22,23 mm		2,1 mm	LDS12522	1	0088381367738	33,00 € A
B-16922	230 mm	22,23 mm		2,1 mm	LDS23022	1	0088381367745	48,00 € A

### Disque diamant Diamak Jante continue standard



Référence	Ø	Ø Alésage	Bag. réduc.	Ep. segm.	Type	Qté	EAN	Prix HT
P-27193	115 mm	22,23 mm		1,9 mm		1	0088381954099	17,50 € A
P-27202	125 mm	22,23 mm		1,9 mm	DC1-12SD	1	0088381954105	22,00 € A
P-27246	230 mm	30 mm	25,4 mm	1,9 mm		1	0088381954143	54,00 € A

### Disque diamant Diamak Turbo à jante continue crenelée pour matériaux durs



Référence	Ø	Ø Alésage	Bag. réduc.	Ep. segm.	Type	Qté	EAN	Prix HT
P-26864	115 mm	22,23 mm		2,2 mm		1	0088381953764	26,00 € A
P-26870	125 mm	22,23 mm		2,2 mm	DT2-100B	1	0088381953771	30,00 € A
P-26886	230 mm	22,23 mm		2,7 mm	DT2-230D	1	0088381953788	54,00 € A

## Disques diamant gamme Standard

### Disque diamant pour meuleuse



Référence	Ø	Ø Alésage	Ep. segm.	Qté	EAN	Prix HT
B-06432	150 mm	22,23 mm	2,1 mm	1	0088381276122	36,00 € A

## Disques diamant à eau, carrelage et verre, pour scie diamant

### Disque diamant à jante continue, carrelage et verre, à eau pour scie diamant



Référence	Ø	Ø Alésage	Ep. segm.	Qté	EAN	Prix HT
792296-4	80 mm	15 mm	0,8 mm	1	0088381109758	109,00 € A
B-21098	85 mm	15 mm	1,8 mm	1	0088381399777	33,00 € A

### Disque diamant à dentelure fine, carrelage et verre, à eau pour scie diamant



Référence	Ø Disque	Alésage	Ep. segm.	Qté	EAN	Prix HT
A-07179	85 mm	15 mm	0,8 mm	1	0088381104708	109,00 € A

## Disques diamant à eau, béton, pour scie diamant

### Disque diamant à jante continue crenelée, béton, à eau pour scie diamant



Référence	Ø	Ø Alésage	Ep. segm.	Qté	EAN	Prix HT
B-22034	110 mm	20 mm	2 mm	1	0088381401777	28,00 € A

### Disque diamant à jante continue, béton, à eau pour scie diamant



Référence	Ø	Ø Alésage	Ep. segm.	Qté	EAN	Prix HT
B-21951	125 mm	20 mm	1,9 mm	1	0088381401692	39,00 € A



## Bagues de réduction

### Bague de réduction

Référence	Ø	Ø Alésage	Épaisseur	Qté	EAN	Prix HT
257019-2	20 mm	15,88 mm	1,6 mm	1	3240890632067	3,30 € P
503275	22,23 mm	20 mm	3 mm	1	3240890732378	5,00 € P
392228050	22,23 mm	20 mm	7 mm	1	4002829208281	7,00 € A
257022-3	25 mm	15,88 mm	4 mm	1	0088381189293	2,50 € A
P-13873	25,4 mm	16 mm	4 mm	1	3240890900401	17,50 € A
394228121	25,4 mm	20 mm	5 mm	1	4002829500743	8,00 € A
257262-3	30 mm	16 mm	4 mm	1	3240890632821	1,00 € P
B-21026	30 mm	20 mm	1,2 mm	1	3240890912718	2,50 € A
B-21032	30 mm	20 mm	1,4 mm	1	3240890912725	2,50 € A
B-21048	30 mm	20 mm	1,8 mm	1	3240890910080	6,00 € A
B-21054	30 mm	25 mm	1,6 mm	1	3240890912732	2,50 € A
B-21060	30 mm	25,4 mm	1,4 mm	1	3240890912749	2,50 € A
B-21076	30 mm	25,4 mm	2,2 mm	1	3240890912756	2,50 € A



## Plateaux de ponçage diamant pour meuleuses

### Plateau de ponçage diamant (travaux de dégrossissage) pour meuleuses et surfaceuses Ø 125 mm



Orifices permettant l'utilisation de machines avec aspiration. Double rangs de segments assurant un ponçage régulier.

Référence	Ø	Ø Alésage	Bag. réduc.	Type	Qté	EAN	Prix HT
P-29103	110 mm	22,23 mm	15 mm	Sec / eau	1	0088381956000	216,00 € A



### Plateau de ponçage diamant (matériaux calcaires) pour meuleuses Ø 115 mm



Segments en V pour un travail propre et régulier. Longue durée de vie. Idéal pour ponçage du grès et des matériaux calcaires.

Référence	Ø	Type	Alésage	Qté	EAN	Prix HT
P-29147	100 mm	Sec / eau	M14	1	0088381956048	316,00 € A



### Plateau de ponçage diamant (matériaux durs) pour meuleuses Ø 115 mm



Idéal pour ponçage du béton, du granit et du marbre.

Référence	Ø	Alésage	Type	Qté	EAN	Prix HT
P-29050	100 mm	M14	Sec / eau	1	0088381955959	170,00 € A



### Plateau de ponçage diamant (travaux de finition) pour meuleuses Ø 230 mm



Orifices permettant l'utilisation de machines avec aspiration.

Référence	Ø	Ø Alésage	Type	Qté	EAN	Prix HT
P-40646	180 mm	22,23 mm	Sec / eau	1	0088381969994	440,00 € A



### Plateau de ponçage diamant (travaux de dégrossissage) pour meuleuses Ø 230 mm



Orifices permettant l'utilisation de machines avec aspiration. Double rangs de segments assurant un ponçage régulier.

Référence	Ø	Type	Ø Alésage	Qté	EAN	Prix HT
P-29119	180 mm	Sec / eau	22,23 mm	1	0088381956017	349,00 € A



PC5001

## Plateaux de ponçage diamant pour surfaceuses



### Plateau de ponçage diamant (travaux de dégrossissage) pour surfaceuse Ø 110 mm

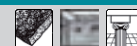

Orifices permettant l'utilisation de machines avec aspiration. Segments en L assurant un ponçage régulier.

Référence	Ø	Ø Alésage	Qté	EAN	Prix HT
A-86321	110 mm	15 mm	1	0088381150446	170,00 € A



### Plateau de ponçage diamant (travaux courants) pour surfaceuse Ø 110 mm

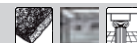

Orifices permettant l'utilisation de machines avec aspiration.

Référence	Ø	Type	Ø Alésage	Qté	EAN	Prix HT
A-07369	110 mm	Finition à sec	15 mm	1	0088381111171	229,00 € A



### Plateau de ponçage diamant (travaux de finition) pour surfaceuse Ø 110 mm

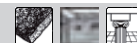

Orifices permettant l'utilisation de machines avec aspiration.

Référence	Ø	Ø Alésage	Qté	EAN	Prix HT
792289-1	110 mm	15 mm	1	0088381103046	300,00 € A



### Plateau de ponçage diamant (travaux de dégrossissage) pour meuleuses et surfaceuses Ø 125 mm



Orifices permettant l'utilisation de machines avec aspiration. Double rangs de segments assurant un ponçage régulier.

Référence	Ø	Ø Alésage	Bag. réduc.	Type	Qté	EAN	Prix HT
P-29103	110 mm	22,23 mm	15 mm	Sec / eau	1	0088381956000	216,00 € A



### Plateau de ponçage diamant (travaux de dégrossissage) pour surfaceuse Ø 125 mm



Orifices permettant l'utilisation de machines avec aspiration. Double rangs de segments assurant un ponçage régulier.

Référence	Ø	Ø Alésage	Qté	EAN	Prix HT
B-12295	125 mm	22,23 mm	1	0088381354059	141,00 € A



### Plateau de ponçage diamant (travaux de finition) pour surfaceuse Ø 125 mm

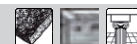

Orifices permettant l'utilisation de machines avec aspiration.

Référence	Ø	Ø Alésage	Qté	EAN	Prix HT
B-12289	125 mm	22,23 mm	1	0088381354042	229,00 € A





TRONÇONNER  
MEULER  
POLIR



- Disques à tronçonner pour meuleuses . . . . . A071
- Disques à tronçonner spécial meuleuses à batterie ø 125. . . . . A071
- Disques à tronçonner pour découpeuses thermiques . . . . . A071
- Disques à tronçonner pour scies à coupe d'onglets à métaux . . . . . A071
- Meules 2 en 1 . . . . . A073
- Meules à ébarber . . . . . A073
- Meules à ébarber flexibles. . . . . A073
- Plateaux à lamelles . . . . . A074
- Disques de décapage . . . . . A074
- Disques à lamelles de finitions . . . . . A075
- Disques abrasifs. . . . . A075
- Peaux de mouton . . . . . A075
- Mousses et patins . . . . . A076
- Autres meules. . . . . A077
- Brosses métalliques. . . . . A077
- Roues à lamelles . . . . . A078

F

Accessoires tronçonner / meuler / polir

STAINLESS  
NICK  
INOXSTA

METAL

CU  
C  
Ni  
M  
Zn

Z40

FAST

# Tronçonner

## Machines et applications

### Tronçonner avec une meuleuse



Disque à tronçonner FIN  
Moyeu PLAT

Diamètre : 100 mm – 230 mm  
Épaisseur : 1,0 mm – 2,0 mm



Disque à tronçonner FIN  
Moyeu DÉPORTÉ

Diamètre : 100 mm – 230 mm  
Épaisseur : 1,2 mm – 2,0 mm



Disque à tronçonner  
Moyeu PLAT

Diamètre : 100 mm – 230 mm  
Épaisseur : 2,5 mm – 3,0 mm



### Tronçonner avec une découpeuse thermique



Diamètre : 305 mm – 405 mm  
Épaisseur : 2,4 mm – 3,0 mm



### Tronçonner avec une scie à coupe d'onglet pour métaux



Diamètre : 300 mm – 400 mm  
Épaisseur : 3,2 mm – 4,5 mm



## Toutes les infos pour choisir le bon accessoire

Vitesse maximale d'utilisation

Application

IRON  
FERRO  
STAHL  
HIERRO  
METAUX

80 m/s  
MAX  
6.650 min<sup>-1</sup>

230x3,2x22,23  
9"x1/8"x7/8"

Dimensions du disque

Code barres



Makita Corporation  
Anjo, Aichi, Japan

Norme de sécurité



Conformément à la norme

Pictogrammes de sécurité

Le code de couleur indique le type du matériel à travailler  
**bleu** : métal  
**orange** : inox  
**vert** : pierre  
**rouge** : alu

Code d'article

Top

P-52196

A 30 R BF

EN12413

EN12413

EN12413

EN12413

EN12413

EN12413

**A | 46 | N | BF | 92**

Type de grain | Ø du grain | Indice de dureté | Liant | Code

#### Type de grain

- A > Oxyde d'aluminium pour le métal (corindon)
- C > Carbure de silicium pour la pierre
- Z > Zirconium

#### Diamètre du grain

- 16 à 24 > gros à moyen
- 30 à 60 > fin
- (Ø du grain selon la norme FEPA ; G24 = 0.6 à 1 mm ; G30 = 0.5 à 0.8 mm)

#### Indice de dureté

- A à L > très tendre à tendre
- L à O > moyenne
- P à S > dure
- T à Z > très dure

#### Liant

- B > liant à résines synthétiques
- BF > liant à résine synthétique renforcé avec fibre de verre

## Disques à tronçonner pour meuleuses

### Disques à tronçonner métal pour meuleuses

Référence	Ø	Ø Alésage	Epaisseur	Type	Qté	EAN	Prix HT
P-35461-10	115 mm	22,23 mm	1 mm	A 46 P BF	10	0088381975339	20,50 € A
A-85307	115 mm	22,23 mm	2,5 mm	A 30 R	1		1,50 € A
P-35477-10	125 mm	22,23 mm	1 mm	A 46 P BF	10	0088381975346	22,00 € A
A-85313	125 mm	22,23 mm	2,5 mm	A 30 R	1		1,50 € A
P-05751	150 mm				1	0088381946520	2,50 € A
A-85335	230 mm	22,23 mm	2,5 mm	A 30 R	1		3,30 € A

### Disques à tronçonner métal et inox pour meuleuses

Référence	Ø	Ø Alésage	Epaisseur	Type	Qté	EAN	Prix HT
P-40032-10	115 mm	22,23 mm	1 mm	A 46 U BF	10	0088381975292	20,50 € A
B-12217	115 mm	22,23 mm	1 mm	A 60 T	1		1,80 € A
P-40048-10	125 mm	22,23 mm	1 mm	A 46 U BF	10	0088381975308	22,00 € A
B-12239	125 mm	22,23 mm	1 mm	A 60 T	1		1,80 € A
B-12273	230 mm	22,23 mm	1,9 mm	A 60 T	1		3,30 € A

### Disques à tronçonner aluminium pour meuleuses

Référence	Ø	Ø Alésage	Epaisseur	Type	Qté	EAN	Prix HT
P-40010-10	115 mm	22,23 mm	1,5 mm	A46NBF92	10	0088381975278	20,50 € A
P-40026-10	125 mm	22,23 mm	1,5 mm	A46NBF92	10	0088381975285	22,00 € A

### Disques à tronçonner matériaux pour meuleuses

Référence	Ø	Ø Alésage	Epaisseur	Type	Qté	EAN	Prix HT
A-85357	115 mm	22,23 mm	3 mm	C 30 T	1		1,80 € A
A-85363	125 mm	22,23 mm	3 mm	C 30 T	1		1,80 € A
A-85385	230 mm	22,23 mm	3 mm	C 30 T	1		3,70 € A

## Disques à tronçonner spécial meuleuses à batterie ø 125

### Disques à tronçonner métal et inox pour meuleuses à batterie

Trait de coupe réduit ; Pour un nombre de coupe augmenté sur une charge de batterie., Pour une réduction de la matière coupée., Pour une coupe plus propre.

Référence	Ø	Ø Alésage	Epaisseur	Type	Qté	EAN	Prix HT
B-45733	125 mm	22,23 mm	0,8 mm	Z60T	1		2,10 € A

## Disques à tronçonner pour découpeuses thermiques

### Disques à tronçonner métal pour découpeuses thermiques

Référence	Ø	Ø Alésage	Epaisseur	Type	Qté	EAN	Prix HT
966121150	300 mm	20 mm	3,2 mm	A30-BF	1	4002829464786	17,50 € A
966144150	350 mm	25,4 mm	4 mm	A30-BF	1	4002829464809	26,00 € A
966161050	400 mm	20 mm	4,5 mm	A30-BF	1	4002829602966	33,00 € A

### Disques à tronçonner matériaux pour découpeuses thermiques

Référence	Ø	Ø Alésage	Epaisseur	Type	Qté	EAN	Prix HT
966121120	300 mm	20 mm	3,2 mm	C30-BF	1	4002829464793	12,00 € A
966141120	350 mm	20 mm	4 mm	C30-BF	1	4002829474259	17,50 € A
966144120	350 mm	25,4 mm	4 mm	C30-BF	1	4002829474235	26,00 € A
966161020	400 mm	20 mm	4,5 mm	C30-BF	1	4002829602959	33,00 € A

## Disques à tronçonner pour scies à coupe d'onglets à métaux

### Disques à tronçonner métal pour scie à coupe d'onglet à métaux

Référence	Ø	Ø Alésage	Epaisseur	Type	Qté	EAN	Prix HT
B-10665-5	355 mm	25,4 mm	3 mm	A 36 P BF	5	0088381348058	39,00 € A
P-08246	355 mm	25,4 mm		A 30 P BF	1	0088381914451	20,50 € A
B-16891-5	355 mm	25,4 mm	3 mm	A 30 P	5		39,00 € A

# Ébarber, meuler, polir

## Une gamme complète, de l'ébarbage au polissage

### Meule à ébarber

Exemples d'applications

- Ébarber une pièce,
- Meulage rapide de sou-  
dure.

### Brosse métallique

Exemples d'applications

- Ébavurer une pièce,
- Traitement brut et rapide  
des surfaces.

### Plateau à lamelles

Exemples d'applications

- Retirer de la peinture,  
rouille, laque, etc.,
- Rectifier et nettoyer après  
une soudure.

### Disque de décapage

Exemples d'applications

- Nettoyer des métaux fra-  
giles sans rayure,
- Éliminer des traces bleues  
sur l'inox.

### Disque de finition à lamelles

Exemples d'applications

- Éliminer des traces bleues  
sur l'inox,
- Polir après l'utilisation d'un  
plateau à lamelles fibre.

### Peau de mouton

Exemples d'applications

- Polir une pièce métallique,
- Lustrer une carrosserie.

## BRUT

Niveau de finition

## FIN



## Meules à ébarber



Meule à ébarber  
Moyeu DÉPORTÉ

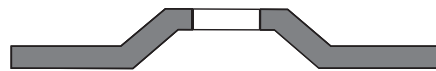

Diamètre : 100 mm – 230 mm  
Épaisseur : 4,0 mm



Meule à ébarber  
FLEXIBLE



Diamètre : 125 mm  
Épaisseur : 2,2 mm



**NOUVEAU**

## Disque 2 en 1 pour tronçonner et ébarber

Meuler, ébarber et tronçonner avec un seul disque devient maintenant possible.

- Vous gagnez du temps car vous n'avez pas à changer de disque,
- Vous profitez d'une solution facile et économique grâce à sa grande polyvalence,
- Vous pouvez l'utiliser dans de nombreuses conditions y compris en préparation de surface.

Conformité OSA et norme EN12413



**Couper**  
Coupe facile, fine  
et précise.



**Meuler**  
Meulage propre



Meuler



Tronçonner



Ébarber

### Meules 2 en 1

#### Disques 2 en 1, pour meuleuses d'angle

Tronçonner et ébarber avec un seul et même disque.

Référence	Ø	Ø Alésage	Épaisseur	Type	Qté	EAN	Prix HT
B-21244	125 mm	22,23 mm	3,2 mm	A 36 T	1		1,80 € A

### Meules à ébarber

#### Meules à ébarber pour métal, travaux durs, pour meuleuses d'angle

Bonne vitesse d'enlèvement de matière., Longue durée.

Référence	Ø	Épaisseur	Ø Alésage	Type	Forme	Qté	EAN	Prix HT
P-05832	115 mm	6 mm	22,23 mm	A 24 R BF	27	1	0088381914321	2,90 € A
P-05848	125 mm	6 mm	22,23 mm	AS 24 P BF	27	1	0088381914338	2,50 € A
P-05854	150 mm	6 mm	22,23 mm	AS 24 P BF	27	1	0883819444964	3,30 € A
P-05876	230 mm	6 mm	22,23 mm	AS 24 P BF	27	1	0088381915847	6,50 € A

#### Meules à ébarber pour métal, ébavurages divers, pour meuleuses d'angle

Référence	Ø	Ø Alésage	Épaisseur	Type	Qté	EAN	Prix HT
A-80927	115 mm	22,23 mm	6 mm	A 36 P	1		1,80 € A
A-80933	125 mm	22,23 mm	6 mm	A 36 P	1		1,80 € A
A-80955	230 mm	22,23 mm	6 mm	A 36 P	1		4,50 € A

#### Meules à ébarber pour aluminium, pour meuleuses d'angle

Référence	Ø	Ø Alésage	Épaisseur	Type	Qté	EAN	Prix HT
B-17653	125 mm	22,23 mm	6 mm	A 36 N	1		2,50 € A

### Meules à ébarber flexibles



**NOUVEAU**

## Meule à ébarber flexible

Moins de bruits et Moins de vibrations

La gamme de meule à ébarber flexible révolutionne l'usage d'une meuleuse :

- Bruit de frottement réduit,
- Vibrations atténuées,
- Moins de chocs renvoyés dans la machine offrant un travail plus soigné et plus sûr,
- Une gamme pour de nombreuses d'applications : meuler, ébavurer, polir

### Assemblage du plateau pour meule flexible

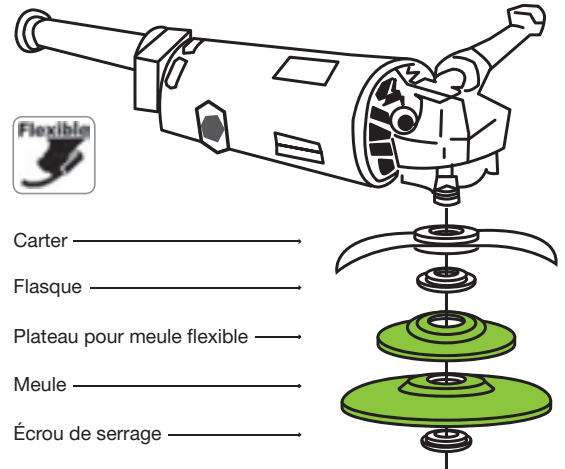

**Important !** Veuillez à bien suivre les indications de montage avec le plateau spécial. La meule à ébarber flexible s'utilise avec un angle compris entre 15° et 30°, jamais à plat.

### Angle de travail

L'angle de travail doit être compris entre 15° minimum et 30° maximum.

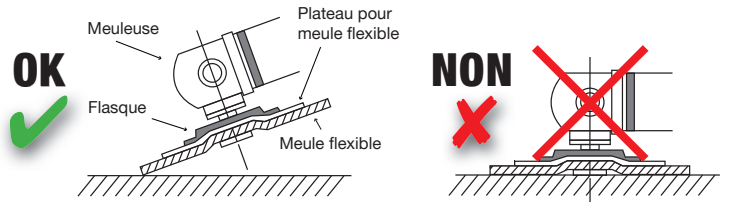

#### Meule à ébarber flexible pour métal, pour meuleuses d'angle

A utiliser avec plateau pour meules flexibles ; B-20482 pour diamètre 125 mm.

Référence	Ø	Ø Alésage	Type	Qté	EAN	Prix HT
B-18546	125 mm	22,23 mm	WA36	1		1,80 € A
B-18552	125 mm	22,23 mm	WA46	1		1,80 € A
B-18568	125 mm	22,23 mm	WA60	1		1,80 € A
B-18574	125 mm	22,23 mm	WA80	1		1,80 € A

#### Plateau pour meules flexibles, pour meuleuses d'angle

Pour meuleuses 125 mm.

Référence	Qté	EAN	Prix HT
B-20482	1		1,50 € A

## Plateaux à lamelles



### Type de grains

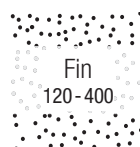

### Type de forme



**BOMBÉ** Parfait pour les angles ou coins



**PLAT** Parfait pour les surfaces planes

#### Plateaux à lamelles surface plate



Référence	Ø	Ø Alésage	Grain	Qté	EAN	Prix HT
B-22785	125 mm	22,23 mm	40	1		7,00 € A
B-22791	125 mm	22,23 mm	60	1		7,00 € A
B-22800	125 mm	22,23 mm	80	1		7,00 € A
B-22816	125 mm	22,23 mm	120	1		7,00 € A
B-22822	180 mm	22,23 mm	40	1		14,00 € A
B-22838	180 mm	22,23 mm	60	1		14,00 € A
B-22844	180 mm	22,23 mm	80	1		14,00 € A
B-22850	180 mm	22,23 mm	120	1		14,00 € A

#### Plateaux à lamelles surface bombée



Référence	Ø	Ø Alésage	Grain	Qté	EAN	Prix HT
B-22660	125 mm	22,23 mm	40	1		7,00 € A
B-22676	125 mm	22,23 mm	60	1		7,00 € A
B-22682	125 mm	22,23 mm	80	1		7,00 € A
B-22698	125 mm	22,23 mm	120	1		7,00 € A
B-22707	180 mm	22,23 mm	40	1		14,00 € A
B-22713	180 mm	22,23 mm	60	1		14,00 € A
B-22729	180 mm	22,23 mm	80	1		14,00 € A
B-22735	180 mm	22,23 mm	120	1		14,00 € A

## Disques de décapage



**NOUVEAU**

### Disque à décaper pour le nettoyage et la finition

Une forte capacité de décapage sans endommager la surface traitée.

- Abrasion Carbure de Silicium pour offrir une grande efficacité à faible puissance
- Fibres entremêlées qui agissent comme un amortisseur pour ne pas rayer la surface

#### COULEURS

- Disque violet : durée de vie supérieure
- Disque noir : travail plus rapide

#### SUPPORTS

- Support en fibre de verre (*Fiberglass*) : rigidité pour le nettoyage
- Support nylon (*Nylon backing/General*) : s'adapte à la forme pour la finition

#### Disques de décapage



Référence	Couleur	Type	Ø	Ø Alésage	Qté	EAN	Prix HT
B-28983	Noir	Fiberglass	125 mm	22,23 mm	1		11,00 € A
B-28999	Noir	Fiberglass	180 mm	22,23 mm	1		24,00 € A
B-29022	Violet	Fiberglass	125 mm	22,23 mm	1		13,00 € A
B-29038	Violet	Fiberglass	180 mm	22,23 mm	1		26,00 € A
B-29066	Noir	Nylon backing/General	125 mm	22,23 mm	1		14,00 € A
B-36267	Violet	Nylon backing/General	125 mm	22,23 mm	1		16,00 € A



## Disques à lamelles de finitions

### Disque à lamelles pour conditionnement de surface



Pour le travail des métaux., Applications : , Ponçage de finition de grandes surfaces., Élimination des couleurs de revenu., Nettoyage et léger décapage des cordons de soudure., Travaux de finition après montage dans la fabrication d'appareils et de réservoirs

Surface bombée : pour traitement d'angle de 15 à 25°. Surface plate : pour meulage de surface ciblée et pour traitement d'angle de 5 à 15°.

Référence	Ø	Ø Alésage	Type	Grain	Qté	EAN	Prix HT
B-40814	125 mm	22,23 mm	Plat	Très fin (120 et plus)	1		12,00 € A
B-40973	125 mm	22,23 mm	Bombée	Très fin (120 et plus)	1		12,00 € A
B-40820	125 mm	22,23 mm	Plat	Finition (80 à 120)	1		12,00 € A
B-40989	125 mm	22,23 mm	Bombée	Finition (80 à 120)	1		12,00 € A
B-40808	125 mm	22,23 mm	Plat	Moyen (60 à 80)	1		12,00 € A
B-40967	125 mm	22,23 mm	Bombée	Moyen (60 à 80)	1		12,00 € A
B-40799	125 mm	22,23 mm	Plat	Fort (40 à 60)	1		12,00 € A
B-40951	125 mm	22,23 mm	Bombée	Fort (40 à 60)	1		12,00 € A

### Plateau à lamelles fibres abrasives pour travaux de finitions



Décapage de carrosseries auto., Nettoyage de soudures avant peinture., Marque de brûlure sur acier-inox., Préparation du laiton avant chromage., Nettoyage de tubes après cintrage., Finition de ponçage commencés par des disques classiques ou à lamelles., Ébarbage ou rectification de bavures de moulage sur pièces plastiques., Ponçage de finition : mise à nu du bois.

Référence	Ø	Grain	Ø Alésage	Qté	EAN	Prix HT
A-81038	115 mm	60	22,23 mm	1	0088381141468	17,50 € A
A-81044	115 mm	180	22,23 mm	1	0088381141475	17,50 € A
A-81050	115 mm	320	22,23 mm	1	0088381141482	17,50 € A
A-81072	125 mm	180	22,23 mm	1	0088381141505	20,50 € A

## Disques abrasifs

### Disques abrasifs pour meuleuses



Fixation sur plateau caoutchouc par écrou., Disques fibres en oxyde d'alumine.

Référence	Ø	Grain	Qté	EAN	Prix HT
P-00860	115 mm	24	5	0088381918787	6,00 € A
P-00882	115 mm	40	5	0088381918800	4,50 € A
P-00907	115 mm	60	5	0088381918824	4,50 € A
P-00913	115 mm	80	5	0088381918831	4,50 € A
P-00929	115 mm	100	5	0088381921039	4,50 € A
P-00957	125 mm	24	5	0088381922203	6,00 € A
P-00979	125 mm	40	5	0088381922227	6,00 € A
P-00985	125 mm	60	5	0088381922234	6,00 € A
P-00991	125 mm	80	5	0088381922241	6,00 € A
P-01030	180 mm	24	5	0088381918879	8,00 € A
P-01052	180 mm	40	5	0088381918893	8,00 € A
P-01074	180 mm	60	5	0088381918916	8,00 € A
P-01080	180 mm	80	5	0088381918923	8,00 € A
P-01096	180 mm	100	5	0088381918930	8,00 € A
P-01111	180 mm	150	5	0088381918954	8,00 € A

## Peaux de mouton

### Peau de mouton avec plateau caoutchouc pour perceuses



A utiliser avec plateau caoutchouc référence 123001-2. Pour polissage de finition et lustrage.

Référence	Ø	Qté	EAN	Prix HT
794173-6	100 mm	1	0088381103848	17,50 € A

### Plateaux de ponçage avec queue de serrage pour perceuses

A utiliser avec la peau de mouton Ø 100 mm référence 794173-6.

Référence	Ø	Qté	EAN	Prix HT
123001-2	100 mm	1	0088381108997	17,50 € A

### Peau de mouton Ø 225 mm, pour polisseuses



A utiliser avec plateau caoutchouc référence P-21761. Pour polissage de finition et lustrage.

Référence	Ø	Qté	EAN	Prix HT
P-21755	225 mm	1	0088381948852	30,00 € A

### Plateau pour peau de mouton pour polisseuses

A utiliser avec la peau de mouton Ø 225 mm référence P-21755.

Référence	Ø	Ales. emmanchement	Qté	EAN	Prix HT
P-21761	200 mm	Fileté M14	1	0088381948869	28,00 € A

## Peaux de mouton

### Peau de mouton Ø 180 mm, pour polisseuses

A utiliser avec plateau caoutchouc référence 743053-3. Pour polissage de finition et lustrage.

Référence	Ø	Qté	EAN	Prix HT
794176-0	180 mm	1	0088381117159	36,00 € A

### Plateau peau de mouton auto-agrippant pour polisseuses

A utiliser avec plateau auto-agrippant référence 743053-3 et bague de centrage 18 référence 262542-4. Pour polissage de finition et lustrage.

Référence	Ø	Qté	EAN	Prix HT
192629-7	180 mm	1	0088381140690	26,00 € A

### Plateau auto-agrippant pour peaux de mouton, pour polisseuses

A utiliser avec la peau de mouton Ø 180 mm référence 794176-0 ou le plateau peau de mouton Ø 180 mm référence 192629-7 + bague de centrage référence 262542-4.

Référence	Ø	Ales. emmanchement	Qté	EAN	Prix HT
743053-3	180 mm	fileté M14	1	0088381146104	26,00 € A

### Bague de centrage 18

La bague permet de centrer le plateau peau de mouton référence 192629-7 sur le plateau référence 743053-3, la bague doit être retirée avant polissage.

Référence	Qté	EAN	Prix HT
262542-4	1	0088381142915	2,50 € A

### Peau de mouton auto-agrippante pour ponceuses excentriques

Finition des surfaces après le polissage.

Référence	Ø	Compatible Modèle	Qté	EAN	Prix HT
794619-2	150 mm	B06030, B06040	1	0088381157858	42,00 € A
794560-9	140 mm	B05041, B05031	1	3240890910745	20,50 € A

## Mousses et patins

### Eponge à polir (Jaune) pour perceuses

Pour éliminer par polissage les effets peau d'orange, les coulures de peinture/festons et incrustations de poussière.

Référence	Ø	Hauteur	Qté	EAN	Prix HT
794159-0	125 mm	40 mm	1	0088381103527	12,00 € A

### Eponge à polir (Blanche) de dégrossissage pour polisseuse

A utiliser avec plateau auto-agrippant référence P-21777. Éponge très abrasive pour lustrage intensif de tôle ou de carrosserie.

Référence	Ø	Hauteur	Vitesse max	Qté	EAN	Prix HT
P-21727	150 mm	50 mm	2500 tr/min	1	0088381948821	15,00 € A

### Eponge à polir (Bleue) de finition pour polisseuse

A utiliser avec plateau auto-agrippant référence P-21777. Éponge moyennement abrasive pour lustrage de finition de tôle ou de carrosserie.

Référence	Ø	Hauteur	Vitesse max	Qté	EAN	Prix HT
P-21733	150 mm	50 mm	2500 tr/min	1	0088381948838	13,00 € A

### Eponge à polir (Orange) de dégrossissage pour polisseuse

A utiliser avec plateau auto-agrippant référence P-21777. Éponge très abrasive pour lustrage intensif de tôle ou de carrosserie. Sa forme plus mince permet à l'utilisateur d'avoir une meilleure maîtrise de l'outil.

Référence	Ø	Hauteur	Vitesse max	Qté	EAN	Prix HT
P-21749	150 mm	25 mm	2500 tr/min	1	0088381948845	13,00 € A

### Plateau auto-agrippant pour éponge à polir, pour polisseuses

A utiliser avec éponge à polir référence P-21727, P-21733 ou P-21749.

Référence	Ø	Ales. emmanchement	Vitesse max	Qté	EAN	Prix HT
P-21777	117 mm	Fileté M14	2500 tr/min	1	0088381948876	30,00 € A

### Patin feutre de polissage (Polish) pour ponceuses

Pour le polissage de matières minérales, de verre acrylique et de vernis.

Référence	Ø	Type	Qté	EAN	Prix HT
196152-4	125 mm	auto-agrippant	1	3240890910752	20,50 € A
794618-4	150 mm	auto-agrippant	1	0088381157841	20,50 € A

### Eponge à polir (Jaune) auto-agrippante pour ponceuses

Pour éliminer par polissage les effets peau d'orange, les coulures de peinture/festons et incrustations de poussière.

Référence	Ø	Qté	EAN	Prix HT
794558-6	125 mm	1	3240890910769	22,00 € A



## Autres meules

### Meule sur tige cylindrique pour meuleuses droites et perceuses

Pour l'ébavurage de l'acier.

Référence	Ø queue	Grain	Ø	Long.	Qté	EAN	Prix HT
741614-3	6 mm	60	19 mm	20 mm	1	0088381110310	5,00 € A

### Meule sur tige conique pour meuleuses droites et perceuses

Pour l'ébavurage de l'acier.

Référence	Ø queue	Grain	Ø	Long.	Qté	EAN	Prix HT
741615-1	6 mm	60	19 mm	20 mm	1	0088381110327	5,00 € A

### Meules pour meuleuses droites GS5000 et GS6000

Référence	Ø	Grain	Ø Alésage	Type	Qté	EAN	Prix HT
B-28662	125 mm	24	20 mm	A24PBF	1	0088381414890	58,00 € A
B-28684	150 mm	24	20 mm	A24PBF	1	0088381414913	70,00 € A

### Meules pour touret GB801

Référence	Type	Ø	Largeur	Ø Alésage	Qté	EAN	Prix HT
A-47260	WA60	205 mm	19 mm	15,88 mm	1		33,00 € A
A-47254	GC120	205 mm	19 mm	15,88 mm	1		39,00 € A

## Brosses métalliques

### Brosse boisseau à fils torsadés pour meuleuses d'angle 115 à 150 mm

Outils performants pour gros travaux et traitement de surfaces plates. Ébavurage, enlèvement de laque, rouille et scories, détartrage, nettoyage.

Référence	Ø	Type	Alésage	Qté	EAN	Prix HT
P-04488	75 mm	Fils torsadés 0,50	M14	1	0088381932134	15,00 € A

### Brosse boisseau à fils ondulés pour meuleuses d'angle 115 à 150 mm

Brosses pour travaux de nettoyage tels que enlèvement de peinture, rouille, incrustations diverses et bavures. Ébavurage, enlèvement de laque et de rouille, détartrage, nettoyage.

Référence	Ø	Type	Alésage	Qté	EAN	Prix HT
P-07995	80 mm	Fils ondulés 0,30 mm	M14	1	0088381915939	17,50 € A

### Brosse boisseau à fils torsadés pour meuleuses d'angle 230 mm

Outils performants pour gros travaux et traitement de surfaces plates. Ébavurage, enlèvement de laque, rouille et scories, détartrage, nettoyage.

Référence	Ø	Type	Alésage	Qté	EAN	Prix HT
P-04472	100 mm	Fils torsadés 0,50	M14	1	0088381932127	26,00 € A

### Brosse boisseau à fils ondulés pour meuleuses d'angle 230 mm

Brosses pour travaux de nettoyage tels que enlèvement de peinture, rouille, incrustations diverses et bavures. Ébavurage, enlèvement de laque et de rouille, détartrage, nettoyage.

Référence	Ø	Type	Alésage	Qté	EAN	Prix HT
P-08006	100 mm	Fils ondulés 0,5 mm	M14	1	0088381915946	20,50 € A

### Brosse conique à fils torsadés pour meuleuses d'angle 230 mm

Brosses destinées à toutes les opérations de brossages difficiles. Idéales pour le travail d'endroits difficilement accessibles grâce à sa forme conique. Ébavurage, enlèvement de laque, rouille et scories, détartrage, nettoyage.

Référence	Ø	Type	Alésage	Qté	EAN	Prix HT
P-04494	100 mm	Fils torsadés 0,50	M14	1	0088381932141	20,50 € A

### Brosse boisseau à fils ondulés pour perceuses

Pour travaux de nettoyage tels que enlèvement de peinture, rouille, incrustations diverses et bavures. Ébavurage, enlèvement de laque et de rouille, détartrage, nettoyage.

Référence	Ø	Ø tige	Type	Qté	EAN	Prix HT
P-08040	50 mm	6 mm	Fils ondulés acier	1	0088381917865	3,70 € A

### Brosses circulaires à fils ondulés pour perceuses

Pour travaux de nettoyage, comme l'enlèvement de peinture, rouille, tartre, incrustations et bavures. Ébavurage, enlèvement de laque, rouille, et scories, détartrage, nettoyage.

Référence	Ø	Ø tige	Type	Qté	EAN	Prix HT
P-08012	60 mm	6 mm	Fils ondulés	1	0088381917834	2,90 € A
P-08028	75 mm	6 mm	Fils ondulés	1	0088381917841	3,30 € A
P-08034	100 mm	6 mm	Fils ondulés	1	0088381917858	3,70 € A

### Brosses circulaires à fils abrasifs pour polisseuses

Cardage, ébavurage, enlèvement de laque, détartrage, dépolissage, structurer.

Référence	Grain	Ø	Référence	Qté	EAN	Prix HT
401915-2901	60	140 mm		1	3240890902238	85,00 € A

## Roues à lamelles

### Roues à lamelles



Référence	Ø queue	Grain	Ø	Long.	Qté	Vitesse max	EAN	Prix HT
B-36762	6 mm	40	25,4 mm	25,4 mm	1	30000 tr/min		3,30 € A
B-36778	6 mm	60	25,4 mm	25,4 mm	1	30000 tr/min		3,30 € A
B-36784	6 mm	80	25,4 mm	25,4 mm	1	30000 tr/min		3,30 € A
B-36790	6 mm	120	25,4 mm	25,4 mm	1	30000 tr/min		3,30 € A
B-36809	6 mm	180	25,4 mm	25,4 mm	1	30000 tr/min		3,30 € A
B-36815	6 mm	40	38,1 mm	25,4 mm	1	19100 tr/min		6,00 € A
B-36821	6 mm	60	38,1 mm	25,4 mm	1	19100 tr/min		6,00 € A
B-36837	6 mm	80	38,1 mm	25,4 mm	1	19100 tr/min		6,00 € A
B-36843	6 mm	120	38,1 mm	25,4 mm	1	19100 tr/min		6,00 € A
B-36859	6 mm	180	38,1 mm	25,4 mm	1	19100 tr/min		6,00 € A
B-36865	6 mm	40	50,8 mm	25,4 mm	1	15300 tr/min		6,50 € A
B-36871	6 mm	60	50,8 mm	25,4 mm	1	15300 tr/min		6,50 € A
B-36887	6 mm	80	50,8 mm	25,4 mm	1	15300 tr/min		6,50 € A
B-36893	6 mm	120	50,8 mm	25,4 mm	1	15300 tr/min		6,50 € A
B-36902	6 mm	180	50,8 mm	25,4 mm	1	15300 tr/min		6,50 € A
B-36918	6 mm	40	50,8 mm	38,1 mm	1	15300 tr/min		7,00 € A
B-36924	6 mm	60	50,8 mm	38,1 mm	1	15300 tr/min		7,00 € A
B-36930	6 mm	80	50,8 mm	38,1 mm	1	15300 tr/min		7,00 € A
B-36946	6 mm	120	50,8 mm	38,1 mm	1	15300 tr/min		7,00 € A
B-36952	6 mm	180	50,8 mm	38,1 mm	1	15300 tr/min		7,00 € A
B-36968	6 mm	40	50,8 mm	50,8 mm	1	15300 tr/min		10,00 € A
B-36974	6 mm	60	50,8 mm	50,8 mm	1	15300 tr/min		10,00 € A
B-36980	6 mm	80	50,8 mm	50,8 mm	1	15300 tr/min		10,00 € A
B-36996	6 mm	120	50,8 mm	50,8 mm	1	15300 tr/min		10,00 € A
B-37007	6 mm	180	50,8 mm	50,8 mm	1	15300 tr/min		10,00 € A
B-37013	6 mm	40	63,5 mm	25,4 mm	1	12700 tr/min		10,00 € A
B-37029	6 mm	60	63,5 mm	25,4 mm	1	12700 tr/min		10,00 € A
B-37035	6 mm	80	63,5 mm	25,4 mm	1	12700 tr/min		10,00 € A
B-37041	6 mm	120	63,5 mm	25,4 mm	1	12700 tr/min		10,00 € A
B-37057	6 mm	180	63,5 mm	25,4 mm	1	12700 tr/min		10,00 € A
B-37063	6 mm	40	76 mm	25,4 mm	1	10000 tr/min		13,00 € A
B-37079	6 mm	60	76 mm	25,4 mm	1	10000 tr/min		13,00 € A
B-37085	6 mm	80	76 mm	25,4 mm	1	10000 tr/min		13,00 € A
B-37091	6 mm	120	76 mm	25,4 mm	1	10000 tr/min		13,00 € A
B-37100	6 mm	180	76 mm	25,4 mm	1	10000 tr/min		13,00 € A
B-37116	6 mm	40	76 mm	50,8 mm	1	10000 tr/min		26,00 € A
B-37122	6 mm	60	76 mm	50,8 mm	1	10000 tr/min		26,00 € A
B-37138	6 mm	80	76 mm	50,8 mm	1	10000 tr/min		26,00 € A
B-37144	6 mm	120	76 mm	50,8 mm	1	10000 tr/min		26,00 € A
B-37150	6 mm	180	76 mm	50,8 mm	1	10000 tr/min		26,00 € A



### Utilisable sur différents types de profilés

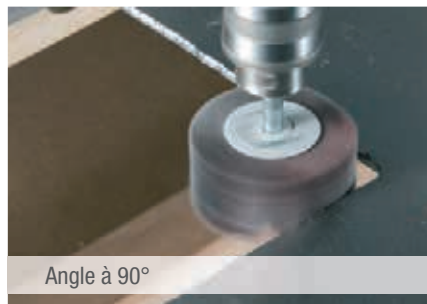

### Utilisable sur différents types de matériaux

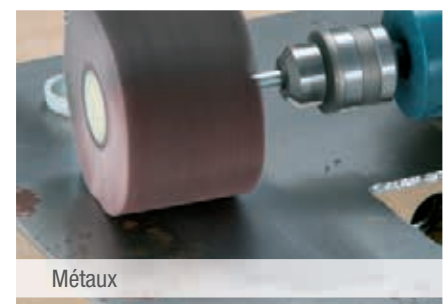
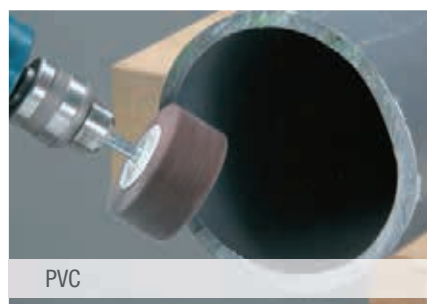



PONCER  
DÉCOUPEUR-PONCEUR  
MULTIFONCTIONS



Accessoires de sciage pour découpeur-ponceur multifonctions. . . . . A081

Accessoires de découpe pour découpeur-ponceur multifonctions. . . . . A081

Accessoires de raclage pour découpeur-ponceur multifonctions. . . . . A082

Accessoires de fraisage et de déjointage pour découpeur-ponceur multifonctions. . . . . A082

Accessoires de ponçage pour découpeur-ponceur multifonctions . . . . . A082

Ensemble d'accessoires pour découpeur-ponceur multifonctions. . . . . A084

Adaptateurs universels . . A084

Disques abrasifs bois/métal. . . . . A084

Disques abrasifs multi-matériaux . . . . . A085

Bandes abrasives bois/métal. . . . . A085

Bandes abrasives multi-matériaux . . . . . A087

Papiers abrasifs bois/métal. . . . . A087

Brosses . . . . . A090



Accessoires poncer / découpeur-ponceur multifonctions

# Découpeurs-Ponçeurs Multifonctions

## FRAISEZ et DÉJOINTEZ



Dépose et rénovation de murs et de sols carrelés. Idéal pour la rénovation des salles d'eau et cuisines

### Avantages

- Moins de projections de poussière grâce à l'oscillation
- La lame segment permet des coupes à ras

## RACLEZ



Retirer du mortier, de la colle à carrelage, de la colle durcie, du mastic de fenêtre, du calefeutrage, de la peinture, etc.

### Avantages

- La spatule à nez fin permet de racler précisément les mastics et les joints,
- La spatule plate enlève efficacement les colles et mortiers.

## SCIEZ



Sciage de matériaux variés comme le bois, les cloisons, les plastiques, les tuyaux de cuivre, les clous, etc

### Avantages

- Idéal pour les coupes sur de longues distances
- La forme de l'accessoire permet des coupes à ras

## COUPEZ

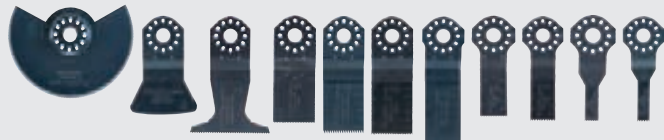

Découpe et coupe plongeante pour matériaux multiples comme le bois, les cloisons, les plastiques, les tuyaux de cuivre, les clous, etc.

### Avantages

- Permet des coupes plongeantes dans un mur pour poser prises, éclairages ou ventilations,
- La lame est positionnable sur 12 angles différents pour travailler dans les endroits étroits.

## Applications des abrasifs pour Découpeurs-Ponçeurs Multifonctions

- ✓✓ Particulièrement adapté
- ✓ Adapté

Type de Grains		Matériaux																	
		Peinture	Vernis	Mastic	Crépi	Bois / matériaux en bois	Bois tendre	Bois dur	Panneaux de contreplaqué	Panneaux agglomérés / MDF	Plastiques renforcés de fibre de verre (FRV)	Métal	Acier (Acier de construction / Acier carbone)	Pierre	Marbre	Granit	Verre	Plexiglas	Polymères
Bois / Long Life	Gros	60																	
	Moyen	80																	
		100					✓✓	✓✓	✓✓	✓✓	✓✓	✓	✓✓	✓					
		120					✓✓	✓	✓✓	✓✓	✓✓	✓	✓✓	✓					
	Fin	180																	
240																			
Bois	Gros	60																	
	Moyen	80																	
		100					✓✓	✓	✓✓	✓✓	✓✓	✓							
		120					✓✓	✓	✓✓	✓✓	✓✓	✓							
	Fin	150																	
180																			
240																			
Peinture	Gros	60																	
	Moyen	80																	
		100	✓✓	✓✓	✓✓	✓✓													
		120	✓✓	✓✓	✓✓	✓✓							✓	✓					
	Fin	240																	
320																			
Pierre	Moyen	120																	
	Fin	240																	
		400	✓	✓✓											✓	✓	✓	✓	✓
	Très Fin	600												✓					
1200																			

## Scier

### Lame segment BIM-TiN Multi-mat.

Sciage et coupe de métaux non-ferreux, PRFC, PVC, convient au travail dans les angles

Référence	Ø	Type	Qté	EAN	Prix HT
B-21272	85 mm	TMA001	1	0088381400718	22,00 € A
B-21288	65 mm	TMA002	1	0088381400725	20,50 € A

### Lame circulaire BIM-TiN Multi-mat.

Sciage et coupe de métaux non-ferreux, PRFC, PVC

Référence	Ø	Type	Qté	EAN	Prix HT
B-21294	85 mm	TMA003	1	0088381400732	20,50 € A
B-21303	65 mm	TMA004	1	0088381400749	17,50 € A

### Lame segment BIM Bois/Métal. Moyeu déporté

Sciage et coupe de pièces de bois et métal, adapté aux coupes profondes

Référence	Ø	Type	Qté	EAN	Prix HT
B-21319	100 mm	TMA005	1	0088381400756	22,00 € A
B-21325	85 mm	TMA006	1	0088381400763	17,50 € A

### Lame segment HCS Bois Moyeu déporté

Sciage et coupe de pièces de bois, idéal pour les coupes à ras

Référence	Ø	Type	Qté	EAN	Prix HT
B-21331	85 mm	TMA007	1	0088381400770	14,00 € A

### Lame Scie Plongante BIM pour Bois/Clous

Coupe plongante de pièces de bois ou de clous

Référence	Dimensions	Type	Qté	EAN	Prix HT
B-21347	40x65 mm	TMA008	1	0088381400787	15,00 € A

### Lame Scie Plongante BIM pour Bois/Métal

Coupe plongante de pièces de bois ou de métal. Spécialement adapté pour des coupes profondes dans le bois

Référence	Dimensions	Type	Qté	EAN	Prix HT
B-21353	28x50 mm	TMA009	1	0088381400794	13,00 € A
B-45478	28x50 mm	TMA009	5		48,00 € A

### Lame Scie Plongante BIM pour Bois Dur

Coupe plongante dans les bois durs

Référence	Dimensions	Type	Qté	EAN	Prix HT
B-21369	32x40 mm	TMA010	1	0088381400800	13,00 € A
B-45484	32x40 mm	TMA010	5		48,00 € A

### Lame Scie Plongante HCS pour Bois

Coupe plongante dans le bois, B-21397 : Lame plus étroite pour des ajustements au millimètre, B-21406 : Lame très fine pour les travaux de précision

Référence	Dimensions	Type	Qté	EAN	Prix HT
B-21381	32x40 mm	TMA012	1	0088381400824	10,00 € A
B-45490	32x40 mm	TMA012	5		36,00 € A
B-21397	20x30 mm	TMA013	1	0088381400831	8,00 € A
B-21406	10x30 mm	TMA014	1	0088381400848	7,00 € A

### Lame Scie Plongante BIM pour Métal

Sciage du métal. Convient pour les coupes à ras de clous ou de tuyaux de cuivre

Référence	Dimensions	Type	Qté	EAN	Prix HT
B-21412	32x30 mm	TMA015	1	0088381400855	12,00 € A
B-45509	32x30 mm	TMA015	5		42,00 € A
B-21428	20x20 mm	TMA016	1	0088381400862	8,00 € A
B-45515	20x20 mm	TMA016	5		36,00 € A

### Lame Scie Plongante BIM pour Métal/Plâtre

Sciage du métal. Convient pour les coupes à ras de clous et la découpe de plaques de plâtre

Référence	Dimensions	Type	Qté	EAN	Prix HT
B-21434	10x20 mm	TMA017	1	0088381400879	8,00 € A

## Découper

### Lame coupe-joints universelle HCS

Enlèvement de joints de dilatation tendres et du mastic sur cadre de fenêtre., Il permet également la coupe de matériaux isolants.

Référence	Dimensions	Type	Qté	EAN	Prix HT
B-21478	28x50 mm	TMA021	1	0088381400916	14,00 € A

### Lame segment BIM Lino/Caoutchouc

Coupe de linoléum, tapis et matériaux caoutchouc

Référence	Ø	Type	Qté	EAN	Prix HT
B-34827	100 mm	TMA029	1	0088381424592	20,50 € A

## Découper

### Lame segment Ondulée BIM

Sciage de polystyrène et caoutchoucs. Parfait pour les matériaux d'isolation

Référence	Ø	Type	Qté	EAN	Prix HT
B-21462	100 mm	TMA020	1	0088381400909	22,00 € A

## Racler

### Spatule HCS Rigide

Raclage de mortier et colle à carrelage

Référence	Dimensions	Type	Qté	EAN	Prix HT
B-21440	52x26 mm	TMA018	1	0088381400886	8,00 € A

### Spatule HCS Flexible

Raclage de résidus de colle à moquette ou de joints silicone

Référence	Dimensions	Type	Qté	EAN	Prix HT
B-21456	52x38 mm	TMA019	1	0088381400893	8,00 € A

## Fraiser et déjoindre

### Lame Scie Plongeante à béton Carbure pour Fibre de verre

Idéal pour découper ou limer de la fibre de verre. Convient aussi au déjointage de carreaux.

Référence	Grain	Dimensions	Type	Qté	EAN	Prix HT
B-34805	50	32 x 30 mm	TMA027	1	0088381424578	22,00 € A
B-34811	50	20 x 30 mm	TMA028	1	0088381424585	17,50 € A

### Enlève Mortier Carbure

Fraisage de mortier et joints de carrelage

Référence	Ø	Grain	Type	Qté	EAN	Prix HT
B-21484	70 mm	40	TMA022	1	0088381400923	33,00 € A

### Lame segment Carbure

Déjointage de murs carrelés

Référence	Ø	Grain	Type	Qté	EAN	Prix HT
B-21490	85 mm	30	TMA023	1	0088381400930	26,00 € A

### Lame segment fine Carbure

Déjointage de murs carrelés. Conçu spécialement pour les joints fins (1,6 mm)

Référence	Ø	Grain	Type	Qté	EAN	Prix HT
B-21509	65 mm	30	TMA024	1	0088381400947	20,50 € A

### Plateau Ponçage Carbure

Fraisage de mortier et de colle à carrelage

Référence	Ø	Grain	Type	Qté	EAN	Prix HT
B-21515	78 mm	30	TMA025	1	0088381400954	22,00 € A

### Lame segment Diamant

Déjointage de murs carrelés, découpe de carreaux et PRFC

Référence	Ø	Grain	Type	Qté	EAN	Prix HT
B-21521	85 mm	40	TMA026	1	0088381400961	39,00 € A

## Poncer

### Plateau Ponçage Auto-agrippant

Ponçage et polissage de bois, bois dur, métal, peinture, pierre et verre selon l'abrasif.

Référence	Qté	EAN	Prix HT
B-21537	1	0088381400992	8,00 € A

### Triangles abrasifs longue durée pour BOIS

Abrasion de bois dur

Référence	Grain	Qté	EAN	Prix HT
B-21565	60	10	0088381401029	3,70 € A
B-21571	80	10	0088381401036	3,70 € A
B-21587	100	10	0088381401043	3,70 € A
B-21593	120	10	0088381401050	3,70 € A
B-21602	180	10	0088381401067	3,70 € A
B-22931	240	10	0088381403337	3,70 € A

## Poncer

### Assortiment triangles abrasifs longue durée pour BOIS

Abrasion de bois dur, 2 feuilles grain 60, 2 feuilles grain 80, 2 feuilles grain 100, 2 feuilles grain 120, 2 feuilles grain 240

Référence	Qté	EAN	Prix HT
B-21559	5x2	0088381401012	2,50 € A

### Triangles abrasifs pour BOIS

Abrasion de bois

Référence	Grain	Qté	EAN	Prix HT
B-21624	60	10	0088381401081	3,70 € A
B-21630	80	10	0088381401098	3,70 € A
B-22947	100	10	0088381403344	3,70 € A
B-21646	120	10	0088381401104	3,70 € A
B-22953	150	10	0088381403351	3,70 € A
B-21652	180	10	0088381401111	3,70 € A
B-21668	240	10	0088381401128	3,70 € A

### Assortiment triangles abrasifs pour BOIS

Abrasion de bois, 2 feuilles grain 60, 2 feuilles grain 80, 2 feuilles grain 100, 2 feuilles grain 120, 2 feuilles grain 240

Référence	Qté	EAN	Prix HT
B-21618	5x2	0088381401074	2,50 € A

### Triangles abrasifs pour PEINTURE

Abrasion peinture

Référence	Grain	Qté	EAN	Prix HT
B-21680	60	10	0088381401142	3,70 € A
B-21696	80	10	0088381401159	3,70 € A
B-21705	100	10	0088381401166	3,70 € A
B-22969	120	10	0088381403368	3,70 € A
B-21711	240	10	0088381401173	3,70 € A
B-21727	320	10	0088381401180	3,70 € A

### Assortiment triangles abrasifs pour PEINTURE

Abrasion peinture, 2 feuilles grain 60, 2 feuilles grain 80, 2 feuilles grain 100, 2 feuilles grain 240, 2 feuilles grain 320

Référence	Qté	EAN	Prix HT
B-21674	5x2	0088381401135	2,50 € A

### Triangles non tissé pour MÉTAL ET POLISSAGE

Abrasion métal et polissage

Référence	Grain	Qté	EAN	Prix HT
B-21799	100	10	0088381401258	2,90 € A
B-21808	280	10	0088381401265	2,90 € A
B-21814	sans	10	0088381401272	2,90 € A

### Triangle feutre pour MÉTAL ET POLISSAGE

Abrasion métal et polissage

Référence	Qté	EAN	Prix HT
B-21820	10	0088381401289	2,90 € A

### Triangles abrasifs pour PIERRE/VERRE

Abrasion pierre et verre

Référence	Grain	Qté	EAN	Prix HT
B-21749	120	10	0088381401203	3,70 € A
B-21755	240	10	0088381401210	3,70 € A
B-21761	400	10	0088381401227	3,70 € A
B-21777	600	10	0088381401234	3,70 € A
B-21783	1200	10	0088381401241	3,70 € A

### Assortiment triangles abrasifs pour PIERRE/VERRE

Abrasion pierre et verre, 2 feuilles grain 120, 2 feuilles grain 240, 2 feuilles grain 400, 2 feuilles grain 600, 2 feuilles grain 1200

Référence	Qté	EAN	Prix HT
B-21733	5x2	0088381401197	2,50 € A



## Ensemble de lames pour découpeurs-ponceurs multifonctions

### Ensemble 4 accessoires pour carrelage

Lame Scie Plongante BIM Métal(B-21428), Spatule HCS Rigide(B-21440),Lame segm. Carbure (B-21490), Plateau Ponceur Carbure (B-21515), 196597-6 en coffret plastique, B-30592 en carton.

Référence	Qté	EAN	Prix HT
B-30592	1	0088381418645	54,00 € A
196597-6	1	0088381433105	96,00 € A

### Ensemble 4 accessoires pour parquet

Lames Scies Plongeantes (B-21381 et B-21347), Spatule Flexible (B-21456), Lame segment (B-21325).

Référence	Qté	EAN	Prix HT
B-30617	1		42,00 € A

### Ensemble 4 accessoires pour bois et métaux

Lames Scies Plongeantes (B-21353, B-21369, B-21428), Lame segment (B-21325).

Référence	Qté	EAN	Prix HT
B-30623	1		42,00 € A

### Ensemble 5 accessoires pour bois

Lames Scies Plongeantes (B-21353, B-21369), Lame segment (B-21325), 2 Plateaux Ponceur Carbure (B-21537).

Référence	Qté	EAN	Prix HT
B-30639	1		48,00 € A

## Adaptateurs universels

### Adaptateur universels pour outils FEIN, CRAFTSMAN, RIDGID et ROCKWELL

Référence	Qté	EAN	Prix HT
196271-6	1	3240890912701	3,30 € A

## Disques abrasifs bois/métal

### Disques abrasifs Ø 125 mm auto-agrippant 8 trous (bois/métal)

Pour machine B05010, B05021K, B05030, B05031K, Festool, Bosch, Metabo, B&D, Dewalt, Milwaukee

Référence	Grain	Qté	EAN	Prix HT
P-43533	40	10	0088381971409	4,50 € A
P-43549	60	10	0088381971416	4,50 € A
P-43561	100	10	0088381971430	4,10 € A
P-43577	120	10	0088381971447	4,10 € A
P-43583	180	10	0088381971454	4,10 € A
P-43599	240	10	0088381971461	4,10 € A
P-43608	320	10	0088381971478	4,10 € A
P-43614	400	10	0088381971485	4,10 € A

### Disques abrasifs Ø 150 mm auto-agrippant 6 trous (bois/métal)

Pour machine B06030, B06040, Bosch, Metabo, B&D, Dewalt

Référence	Grain	Qté	EAN	Prix HT
P-37471	40	10	0088381973182	6,50 € A
P-37487	60	10	0088381973199	6,50 € A
P-37493	80	10	0088381973205	6,50 € A
P-37502	100	10	0088381973212	6,00 € A
P-37518	120	10	0088381973229	6,00 € A
P-37524	180	10	0088381973236	6,00 € A
P-37530	240	10	0088381973243	6,00 € A
P-37546	320	10	0088381973250	6,00 € A
P-37552	400	10	0088381973267	6,00 € A

### Disques abrasifs Ø 150 mm auto-agrippant 8 + 1 trous (bois/métal)

Pour machine B06030, B06040, Festool

Référence	Grain	Qté	EAN	Prix HT
P-31918	40	10	0088381960076	6,50 € A
P-31924	60	10	0088381960083	6,50 € A
P-31930	80	10	0088381960090	6,50 € A
P-31946	100	10	0088381960106	6,00 € A
P-31952	120	10	0088381960113	6,00 € A
P-31968	150	10	0088381960120	6,00 € A
P-31974	180	10	0088381960137	6,00 € A
P-31996	240	10	0088381960151	6,00 € A
P-32007	320	10	0088381960168	6,00 € A
P-32013	400	10	0088381960175	6,00 € A



## Disques abrasifs multi-matériaux

### Disques abrasifs Ø 225 mm pour ponceuse murale SL7000

Référence	Ø Disque	Grain	Qté	EAN	Prix HT
P-78639	225 mm	40	10	0088381709415	12,00 € A
P-78645	225 mm	60	10	0088381709422	12,00 € A
P-79996	225 mm	80	10		12,00 € A
P-80008	225 mm	100	10		12,00 € A

### Disques abrasifs Ø 125 mm auto-agrippant 8 trous (multimatériaux)

Pour machine B05010, B05021K, B05030, B05031K, Festool, Bosch, Metabo, B&D, Dewalt, Milwaukee

Référence	Grain	Qté	EAN	Prix HT
P-33342	40	10	0088381961509	4,10 € A
P-33358	60	10	0088381961516	4,10 € A
P-33364	80	10	0088381961523	3,70 € A
P-33370	100	10	0088381961530	3,70 € A
P-33386	120	10	0088381961547	3,70 € A
P-33392	180	10	0088381961554	3,70 € A
P-33401	240	10	0088381961561	3,70 € A
P-33417	320	10	0088381961578	3,70 € A
P-33423	400	10	0088381961585	3,70 € A

### Disques abrasifs Ø 150 mm auto-agrippant 6 trous (multimatériaux)

Pour machine B06030, B06040, Bosch, Metabo, B&D, Dewalt

Référence	Grain	Qté	EAN	Prix HT
P-37655	40	10	0088381973366	6,50 € A
P-37661	60	10	0088381973373	6,00 € A
P-37677	80	10	0088381973380	6,00 € A
P-37683	100	10	0088381973397	6,00 € A
P-37699	120	10	0088381973403	6,00 € A
P-37708	180	10	0088381973410	6,00 € A
P-37714	240	10	0088381973427	6,00 € A
P-37720	320	10	0088381973434	6,00 € A
P-37736	400	10	0088381973441	6,00 € A

## Bandes abrasives bois/métal

### Bandes abrasives 6x533 mm pour bois métal (qualité supérieure)

Pour machine 9032

Référence	Grain	Qté	EAN	Prix HT
P-43181	40	5	0088381971058	5,00 € A
P-43197	60	5	0088381971065	4,50 € A
P-43206	80	5	0088381971072	4,50 € A
P-43212	100	5	0088381971089	4,50 € A
P-43228	120	5	0088381971096	4,50 € A
P-43234	150	5	0088381971102	4,50 € A
P-43240	240	5	0088381971119	4,50 € A

### Bandes abrasives 6x533 mm pour bois métal (qualité standard)

Pour machine 9032

Référence	Grain	Qté	EAN	Prix HT
P-39388	40	25	00883819672596	26,00 € A
P-39419	100	25	0088381967280	26,00 € A

### Bandes abrasives 9x533 mm pour bois métal

Pour machine 9032

Référence	Grain	Qté	EAN	Prix HT
P-43256	40	5	0088381971126	6,00 € A
P-43262	60	5	0088381971133	6,00 € A
P-43278	80	5	0088381971140	6,00 € A
P-43284	100	5	0088381971157	6,00 € A
P-43290	120	5	0088381971164	6,00 € A
P-43309	150	5	0088381971171	6,00 € A
P-43315	240	5	0088381971188	6,00 € A



## Bandes abrasives bois/métal

### Bandes abrasives 13x533 mm pour bois métal



Pour machine 9032

Référence	Grain	Qté	EAN	Prix HT
P-43321	40	5	0088381971195	7,00 € A
P-43337	60	5	0088381971201	7,00 € A
P-43343	80	5	0088381971218	7,00 € A
P-43359	100	5	0088381971225	7,00 € A
P-43365	120	5	0088381971232	7,00 € A
P-43371	150	5	0088381971249	7,00 € A
P-43387	240	5	0088381971256	7,00 € A

### Bandes abrasives 30x533 mm pour bois métal



Pour machine 9031

Référence	Grain	Qté	EAN	Prix HT
P-36675	40	5	0088381972383	4,50 € A
P-36681	60	5	0088381972390	4,50 € A
P-36697	80	5	0088381972406	4,50 € A
P-36706	100	5	0088381972413	4,50 € A
P-36712	120	5	0088381972420	4,50 € A
P-36728	150	5	0088381972437	4,50 € A
P-36734	240	5	0088381972444	4,50 € A

### Bandes abrasives 76x457 mm pour bois métal



Pour machine 9911

Référence	Grain	Qté	EAN	Prix HT
P-37091	40	5	0088381972802	10,00 € A
P-37100	60	5	0088381972819	10,00 € A
P-37116	80	5	0088381972826	10,00 € A
P-37122	100	5	0088381972833	10,00 € A
P-37138	120	5	0088381972840	10,00 € A
P-37144	150	5	0088381972857	10,00 € A
P-20133	180	5	0088381947176	10,00 € A
P-37150	240	5	0088381972864	10,00 € A

### Bandes abrasives 76x533 mm pour bois métal



Pour machine 9901, Metabo, Hitachi,

Référence	Grain	Qté	EAN	Prix HT
P-37172	40	5	0088381972888	10,00 € A
P-37188	60	5	0088381972895	10,00 € A
P-37194	80	5	0088381972901	10,00 € A
P-37203	100	5	0088381972918	9,00 € A
P-37219	120	5	0088381972925	9,00 € A
P-37225	150	5	0088381972932	9,00 € A
P-37231	240	5	0088381972949	9,00 € A

### Bandes abrasives 76x610 mm pour bois métal



Pour machine 9920

Référence	Grain	Qté	EAN	Prix HT
P-37312	40	5	0088381973021	12,00 € A
P-37328	60	5	0088381973038	12,00 € A
P-37334	80	5	0088381973045	10,00 € A
P-37340	100	5	0088381973052	10,00 € A
P-37356	120	5	0088381973069	10,00 € A
P-37362	150	5	0088381973076	10,00 € A
P-37378	240	5	0088381973083	10,00 € A

### Bandes abrasives 100x610 mm pour bois métal



Pour machine 9401, 9403, 9404, Hitachi

Référence	Grain	Qté	EAN	Prix HT
P-36887	40	5	0088381972598	12,00 € A
P-36893	60	5	0088381972604	12,00 € A
P-36902	80	5	0088381972611	10,00 € A
P-36918	100	5	0088381972628	10,00 € A
P-36924	120	5	0088381972635	10,00 € A
P-36930	150	5	0088381972642	10,00 € A
P-36946	240	5	0088381972659	10,00 € A

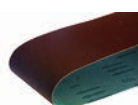

## Bandes abrasives multi-matériaux

### Bandes abrasives 6x533 mm multimatériaux

Pour machine 9032



Référence	Grain	Qté	EAN	Prix HT
A-34512	40	10	0088381164436	22,00 € A
A-34528	60	10	0088381164443	22,00 € A
A-34534	80	10	0088381164450	22,00 € A
A-34540	100	10	0088381164467	22,00 € A
A-34556	120	10	0088381164474	22,00 € A



### Bandes abrasives 9x533 mm multimatériaux

Pour machine 9032



Référence	Grain	Qté	EAN	Prix HT
A-34447	40	10	0088381164382	26,00 € A
A-34453	60	10	0088381164399	26,00 € A
A-34469	80	10	0088381164405	26,00 € A
A-34475	100	10	0088381164412	26,00 € A
A-34481	120	10	0088381164429	26,00 € A



### Bandes abrasives 13x533 mm multimatériaux

Pour machine 9032



Référence	Grain	Qté	EAN	Prix HT
A-34562	40	10	0088381164481	28,00 € A
A-34578	60	10	0088381164498	28,00 € A
A-34584	80	10	0088381164504	28,00 € A
A-34590	100	10	0088381164511	28,00 € A
A-34609	120	10	0088381164528	28,00 € A



## Papiers abrasifs bois/métal

### Feuilles rectangulaires abrasives adhésives 87x160 mm

Pour ponceuses vibrantes B04560, Festool, Black &amp; Decker



Référence	Grain	Qté	EAN	Prix HT
794494-6	40	10	0088381111355	6,00 € A
794391-6	60	10	0088381101011	6,00 € A
794495-4	80	10	0088381111362	6,00 € A
794392-4	100	10	0088381101028	6,00 € A
794496-2	120	10	0088381111379	6,00 € A
794393-2	150	10	0088381101035	6,00 € A



### Rouleaux rectangulaires abrasives auto-agrippantes 87x1000 mm

Pour ponceuses vibrantes B04560, Festool, Black &amp; Decker., 5 rouleau par lot.

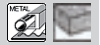

Référence	Grain	Qté	EAN	Prix HT
P-01270	120	5	0088381913843	20,50 € A
P-01286	150	5	0088381921572	20,50 € A



### Adaptateur adhésif / auto-agrippantes

Référence	Taille	Qté	EAN	Prix HT
P-01258	87 x 220 mm	5	0088381921022	30,00 € A



### Feuilles rectangulaires abrasives 93x185 mm - 4 + 4 trous - Auto-agrippant

Pour ponceuses vibrantes B03700, B03711, Festool, Bosch, Metabo, Hitachi, B&amp;D, Dewalt, Milwaukee



Référence	Grain	Qté	EAN	Prix HT
P-31871	40	10	0088381960038	4,50 € A
P-31887	60	10	0088381960045	4,10 € A
P-31893	80	10	0088381960052	4,10 € A
P-31902	100	10	0088381960069	4,10 € A
P-35891	120	10	0088381966054	4,50 € A
P-35900	150	10	0088381966061	4,50 € A
P-35916	180	10	0088381966078	4,50 € A
P-35922	240	10	0088381966085	4,50 € A



### Feuilles rectangulaires abrasives 93x230 mm

Pour ponceuses vibrantes 9036, B03700, B03711, Festool, Bosch, Metabo, Hitachi, B&amp;D, Dewalt, Milwaukee, Ryobi

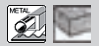

Référence	Grain	Qté	EAN	Prix HT
P-36136	40	10	0088381966290	3,30 € A
P-32948	60	10	0088381961103	2,50 € A
P-36142	80	10	0088381966306	2,50 € A
P-32954	100	10	0088381961110	2,50 € A
P-36158	120	10	0088381966313	2,50 € A
P-32960	150	10	0088381961127	2,90 € A
P-36164	180	10	0088381966320	2,90 € A
P-36170	240	10	0088381966337	2,90 € A



## Papiers abrasifs bois/métal

### Feuilles rectangulaires abrasives 93x230 mm - 4 + 4 trous



Pour ponceuses vibrantes 9600, B03700, Bosch, Metabo, Hitachi, B&D, Dewalt, Milwaukee, Ryobi

Référence	Grain	Qté	EAN	Prix HT
P-31837	40	10	0088381959995	3,70 € A
P-31843	60	10	0088381960007	3,30 € A
P-31859	80	10	0088381960014	3,30 € A
P-31865	100	10	0088381960021	3,30 € A
P-36011	120	10	0088381966177	3,30 € A
P-36027	150	10	0088381966184	3,30 € A
P-36033	180	10	0088381966191	3,30 € A
P-36049	240	10	0088381966207	3,30 € A

### Feuilles rectangulaires abrasives 100x240 mm - 6 + 4 trous



Pour ponceuses vibrantes B04563

Référence	Grain	Qté	EAN	Prix HT
P-42868	40	10	0088381970730	6,00 € A
P-42874	60	10	0088381970747	6,00 € A
P-42880	80	10	0088381970754	6,00 € A
P-42896	100	10	0088381970761	6,00 € A
P-42905	120	10	0088381970778	6,00 € A
P-20694	150	10	0088381947893	6,00 € A
P-42911	150	10	0088381970785	6,00 € A
P-42927	180	10	0088381970792	6,00 € A
P-20719	240	10	0088381947916	6,00 € A

### Feuilles triangulaires abrasives 94 mm



Pour ponceuses Delta B04561, B04565, Bosch, Festool, Metabo

Référence	Grain	Qté	EAN	Prix HT
P-33255	40	10	0088381961417	3,30 € A
P-33261	60	10	0088381961424	3,30 € A
P-33277	80	10	0088381961431	3,30 € A
P-33283	100	10	0088381961448	3,30 € A
P-33299	120	10	0088381961455	3,30 € A
P-33308	150	10	0088381961462	3,30 € A
P-33314	180	10	0088381961479	3,30 € A
P-33320	240	10	0088381961486	3,30 € A
P-33336	320	10	0088381961493	3,30 € A
P-01644	320	10	0088381921893	3,30 € A

### Feuilles rectangulaires abrasives 114x102 mm - 3 + 3 trous - Auto-agrippant



Pour ponceuses vibrantes B04554, B04561, B04565, Hitachi

Référence	Grain	Qté	EAN	Prix HT
P-33093	60	10	0088381961257	4,10 € A
P-33102	80	10	0088381961264	3,70 € A
P-33118	100	10	0088381961271	3,70 € A
P-33124	120	10	0088381961288	3,70 € A
P-33130	150	10	0088381961295	4,10 € A
P-33146	180	10	0088381961301	3,70 € A
P-33152	240	10	0088381961318	4,10 € A
P-33168	320	10	0088381961325	3,70 € A

### Feuilles rectangulaires abrasives 114x140 mm



Pour ponceuses vibrantes B04553, B04555, Bosch, B&D, Dewalt, Ryobi

Référence	Grain	Qté	EAN	Prix HT
P-36398	40	10	0088381972109	3,30 € A
P-32904	60	10	0088381961066	2,90 € A
P-36407	80	10	0088381972116	2,90 € A
P-32910	100	10	0088381961073	2,50 € A
P-32926	120	10	0088381961080	2,90 € A
P-32932	150	10	0088381961097	2,50 € A
P-36413	180	10	0088381972123	2,90 € A
P-36429	240	10	0088381972130	2,90 € A

## Papiers abrasifs bois/métal

### Feuilles rectangulaires abrasives 115x229 mm - 5 + 5 trous - Auto-agrippant

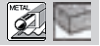

Pour ponceuses vibrantes 9046, B04900V

Référence	Grain	Qté	EAN	Prix HT
P-33174	40	10	0088381961332	6,50 € A
P-33180	60	10	0088381961349	6,00 € A
P-33196	80	10	0088381961356	6,00 € A
P-33205	100	10	0088381961363	6,00 € A
P-33211	120	10	0088381961370	6,00 € A
P-33227	150	10	0088381961387	6,00 € A
P-33233	180	10	0088381961394	6,00 € A
P-33249	240	10	0088381961400	6,00 € A



### Feuilles rectangulaires abrasives 115x280 mm - 5 + 5 + 2 + 2 trous

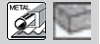

Pour ponceuses vibrantes 9046, 9045N, B04900V, Festool, Bosch, Metabo, B&D, Dewalt, Milwaukee

Référence	Grain	Qté	EAN	Prix HT
P-33009	40	10	0088381961165	4,50 € A
P-33015	60	10	0088381961172	4,10 € A
P-33021	80	10	0088381961189	4,10 € A
P-33037	100	10	0088381961196	3,30 € A
P-33043	120	10	0088381961202	3,30 € A
P-33059	150	10	0088381961219	3,30 € A
P-33065	180	10	0088381961226	4,10 € A
P-33071	240	10	0088381961233	4,10 € A



### Feuilles rectangulaires abrasives 115x280 mm



Pour ponceuses vibrantes 9046, 9045N, B04900V, B04901, Festool, Metabo, B&D, Dewalt, Milwaukee

Référence	Grain	Qté	EAN	Prix HT
P-36267	40	10	0088381966429	4,10 € A
P-32976	60	10	0088381961134	3,70 € A
P-36273	80	10	0088381966436	3,70 € A
P-32982	100	10	0088381961141	3,30 € A
P-36289	120	10	0088381966443	3,30 € A
P-36295	150	10		3,70 € A
P-36304	180	10	0088381972017	3,70 € A



### Feuilles rectangulaires abrasives en rouleau 115 mm x 5m



Pour ponceuses vibrantes 9046, 9045N, B04900V, B04901, B04553, B04555, Festool, Metabo, B&D, Dewalt, Milwaukee

Référence	Grain	Qté	EAN	Prix HT
P-38102	40	1 Pce	0088381973816	7,00 € A
P-38118	60	1 Pce	0088381973823	6,00 € A
P-38124	80	1 Pce	0088381973830	5,00 € A
P-38130	100	1 Pce	0088381973847	4,50 € A
P-38146	120	1 Pce	0088381973854	4,50 € A
P-38152	180	1 Pce	0088381973861	4,50 € A
P-38168	240	1 Pce	0088381973878	4,50 € A
P-38174	320	1 Pce	0088381973885	4,50 € A
P-38180	400	1 Pce	0088381973892	4,50 € A



B04565

# Informations

Une pression excessive sur la brosse réduira rapidement son efficacité et sa durée de vie.

## Brosses

### Brosses à lamelles fendues

Pour usages multiples pour enlever la peinture, le vernis, et décaper tout type de support. Décaper la rouille (tubes, UPN, IPN). Une pression excessive sur la brosse réduira rapidement son efficacité et sa durée de vie

Référence	Grain	Qté	EAN	Prix HT
P-01127	40	1	0088381913904	85,00 € A
P-01155	80	1	0088381921596	96,00 € A

### Brosses texture abrasive (FIBRES) et lamelles papier abrasif

Pour décaper les bois noircis, les bois de coffrage. Décaper les peintures et vernis sur bois. Décaper la rouille sur les supports métalliques ainsi que la peinture.. Une pression excessive sur la brosse réduira rapidement son efficacité et sa durée de vie

Référence	Grain	Qté	EAN	Prix HT
P-18057	80	1	0088381944434	96,00 € A
P-19233	120	1	0088381945844	96,00 € A
P-19249	180	1	0088381945851	96,00 € A

### Brosse fil d'acier

Pour retirer les veines tendres des bois durs (cérusé) pour donner un aspect brut et ancien avec des reliefs importants. Décaper la rouille sans trop marquer le support métallique, décaper peinture et vernis. Décaper le béton sur les Coffrages. Une pression excessive sur la brosse réduira rapidement son efficacité et sa durée de vie

Référence	Qté	EAN	Prix HT
P-04400	1	0088381914246	109,00 € A

### Brosses fil d'acier laitoné

Pour retirer les veines tendres du bois (cérusé) pour lui donner un aspect brut et ancien en accentuant les reliefs. Décaper la rouille sans trop marquer le support métallique. Une pression excessive sur la brosse réduira rapidement son efficacité et sa durée de vie

Référence	Qté	EAN	Prix HT
P-65648	1	0088381996167	109,00 € A

### Brosses nylon abrasif

Pour donner un aspect brut et ancien avec des reliefs importants. Décaper la rouille et l'oxydation sans trop marquer le support métallique et décaper peinture et vernis sur bois et métaux. Une pression excessive sur la brosse réduira rapidement son efficacité et sa durée de vie., Support métallique = plus longue durée de vie.

Référence	Grain	Type	Qté	EAN	Prix HT
P-04422	60	Support plastique	1	0088381914260	96,00 € A
P-04438	80	Support plastique	1	0088381914277	96,00 € A
794384-3	80	Support métal	1	0088381139915	192,00 € A
794379-6	100	Support métal	1	0088381110075	192,00 € A
P-04444	120	Support plastique	1	0088381914284	96,00 € A
P-04450	180	Support plastique	1	0088381914291	141,00 € A
P-04466	320	Support plastique	1	0088381914307	141,00 € A

### Brosses texture abrasive

Pour dépolir les métaux et l'inox. Décaper la rouille et l'oxydation sur les supports métalliques. Une pression excessive sur la brosse réduira rapidement son efficacité et sa durée de vie

Référence	Grain	Qté	EAN	Prix HT
P-18035	80	1	0088381944410	85,00 € A
P-18041	120	1	0088381944427	85,00 € A
P-18029	180	1	0088381944403	85,00 € A

### Brosse fibres

Pour satinier les bois lasurés et les bois non vernis. Une pression excessive sur la brosse réduira rapidement son efficacité et sa durée de vie

Référence	Qté	EAN	Prix HT
P-04416	1	0088381914253	96,00 € A

### Brosse peau de mouton

Pour lustrer, polir. Une pression excessive sur la brosse réduira rapidement son efficacité et sa durée de vie

Référence	Qté	EAN	Prix HT
794381-9	1	0088381139885	192,00 € A

