



PERCER  
VISSER  
FIXER

**B**

Accessoires percer / visser / fixer



Vissage Impact Gold - Têtes spéciales .....	A015
Vissage Impact Gold - Embouts courts .....	A015
Vissage Impact Gold - Embouts longs .....	A015
Vissage Impact Gold - Embouts doubles .....	A017
Vissage Impact Gold - Porte-embouts .....	A017
Boulonnage Impact Gold .....	A017
Vissage Impact Gold - Douille pour tige filetée. ...	A017
Vissage Impact Gold - Coffrets .....	A018
Embouts de vissage courts .....	A019
Embouts de vissage longs .....	A020
Embouts de vissage doubles .....	A020
Porte-embouts et guides .....	A020
Coffrets d'embouts de vissage .....	A021
Vismak .....	A021
Vis pour visseuses automatiques à bandes .....	A021
Vis en rouleau pour visseuses automatiques à rouleaux .....	A022
Mandrins .....	A023
Douilles à queue .....	A024
Douilles pour carré d'entraînement .....	A025
Malaxeurs .....	A027
Mèches à bois .....	A029
Forets à métaux .....	A029
Forets à béton .....	A031
Forets et mèches hexa. 1/4" .....	A031
Foret à glace .....	A031
Coffrets MACCESS .....	A032
Coffrets de forets cylindriques multi-matériaux. ...	A032
Coffrets de perçage / vissage / boulonnage .....	A033
Scies cloches .....	A034
Fraises pour Perceuses magnetiques .....	A037

**Impact GOLD**  
Xtreme Torsion Technology

**Ezychange**

# Haute Performance Haute Durabilité

## Impact GOLD

Xtreme Torsion Technology

Une technologie au service de la performance,  
Une durée de vie jusqu'à 15 fois supérieure.

Accessoires percer / visser / fixer

B

### INFORMATION PACKAGING : Trouvez facilement le bon embout

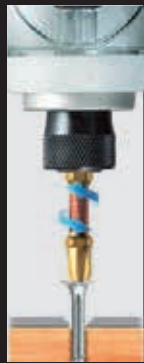

Embout  
Torsion

Cette gamme d'embouts est identifiable grâce à l'illustration Bois/Métal figurant sur la gauche de l'emballage.

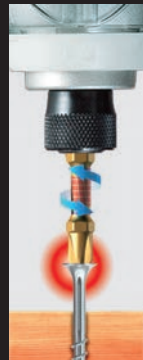

Embout  
Torsion  
Grip  
Spécial Bois

Cette gamme, spécialement conçue pour les vissages dans le bois, est reconnaissable grâce à l'illustration Bois et au pictogramme Grip.



Embout  
Torsion  
Enduro  
Spécial Métal

Cette gamme, spécialement conçue pour les vissages dans le métal, est reconnaissable grâce à l'illustration Métal et au pictogramme Enduro.

### Technologie Impact Gold Torsion

La capacité de torsion de l'embout compense les forces appliquées par les visseuses. Cette technologie augmente jusqu'à 15 fois la durée de vie de l'embout.

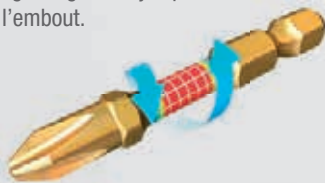

15x  
Plus durable

10x  
Plus durable

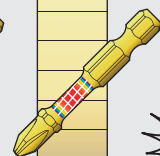
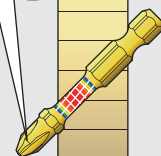
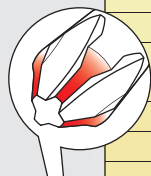

ENDURO

TORSION

Standard

### Embouts Torsion à tête "Enduro Spécial Métal"

Grâce à leurs têtes renforcées ces embouts sont les plus endurants de la Gamme Impact Gold.

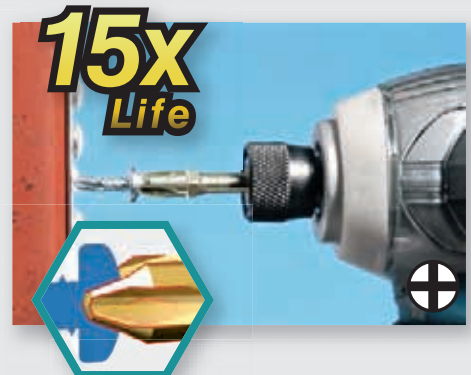

### Embouts Torsion à tête Grip Spécial Bois

Ces embouts spécialement développés pour des applications dans le bois adoptent une tête munie d'un Grip qui maintient parfaitement la vis.

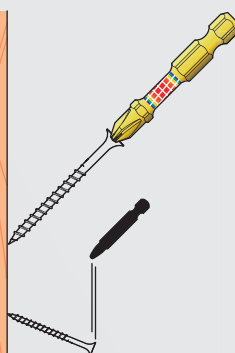

Life = Durée de vie

**Impact GOLD**



**Vissage Impact Gold - Têtes spéciales**

**Embout à tête "Enduro Spécial Métal" courts 25 mm Impact Gold Torsion PHILLIPS (Ph) Hexa 1/4"**

Grâce à leurs têtes renforcées "Enduro Spécial Métal", ces embouts sont les plus durants de la Gamme Impact Gold.

Référence	Type	Long.	Forme	Qté	EAN	Prix HT
B-28503	Ph 2	25 mm	C	2	0088381414425	4,10 € A

**Embout à tête "Enduro Spécial Métal" longs 50 mm Impact Gold Torsion PHILLIPS (Ph) Hexa 1/4"**

Grâce à leurs têtes renforcées "Enduro Spécial Métal", ces embouts sont les plus durants de la Gamme Impact Gold.

Référence	Type	Long.	Forme	Qté	EAN	Prix HT
B-28313	Ph 2	50 mm	E (MZ)	2	0088381414234	6,50 € A

**Embout à tête "Grip Spécial Bois" courts 25 mm Impact Gold Torsion PHILLIPS (Ph) Hexa 1/4"**

Ces embouts spécialement développés pour des applications dans le bois adoptent une tête munie d'un Grip qui maintient parfaitement le vis.

Référence	Type	Long.	Forme	Qté	EAN	Prix HT
B-28488	Ph 2	25 mm	C	2	0088381414401	4,10 € A

**Embout à tête "Grip Spécial Bois" longs 50 mm Impact Gold Torsion PHILLIPS (Ph) Hexa 1/4"**

Ces embouts spécialement développés pour des applications dans le bois adoptent une tête munie d'un Grip qui maintient parfaitement le vis.

Référence	Type	Long.	Forme	Qté	EAN	Prix HT
B-28307	Ph 2	50 mm	E (MZ)	2	0088381414227	6,50 € A

**Vissage Impact Gold - Embouts courts**

**Embout courts 25 mm Impact Gold Torsion PHILLIPS (Ph) Hexa 1/4"**

Référence	Type	Long.	Forme	Qté	EAN	Prix HT
B-28329	Ph 1	25 mm	C	2	0088381414241	3,30 € A
B-28335	Ph 2	25 mm	C	2	0088381414258	3,30 € A
B-28341	Ph 3	25 mm	C	2	0088381414265	3,30 € A

**Embout courts 25 mm Impact Gold Torsion POZIDRIV (Pz) Hexa 1/4"**

Référence	Type	Long.	Forme	Qté	EAN	Prix HT
B-28444	Pz 1	25 mm	C	2	0088381414364	3,30 € A
B-28450	Pz 2	25 mm	C	2	0088381414371	3,30 € A
B-28466	Pz 3	25 mm	C	2	0088381414388	3,30 € A

**Embout courts 25 mm Impact Gold Torsion TORX (T) Hexa 1/4"**

Référence	Type	Long.	Forme	Qté	EAN	Prix HT
B-28391	T 10	25 mm	C	2	0088381414319	3,30 € A
B-28400	T 15	25 mm	C	2	0088381414326	3,30 € A
B-28416	T 20	25 mm	C	2	0088381414333	3,30 € A
B-28422	T 25	25 mm	C	2	0088381414340	3,30 € A
B-28438	T 30	25 mm	C	2	0088381414357	3,30 € A

**Vissage Impact Gold - Embouts longs**

**Embout longs 50 mm Impact Gold Torsion PHILLIPS (Ph) Hexa 1/4"**

Référence	Type	Long.	Forme	Qté	EAN	Prix HT
B-28167	Ph 1	50 mm	E (MZ)	2	0088381414081	6,00 € A
B-28173	Ph 2	50 mm	E (MZ)	2	0088381414098	6,00 € A
B-39160	Ph 2	50 mm	E (MZ)	2		6,00 € A
B-28189	Ph 3	50 mm	E (MZ)	2	0088381414104	6,00 € A

**Embout longs 50 mm Impact Gold Torsion POZIDRIV (Pz) Hexa 1/4"**

Référence	Type	Long.	Forme	Qté	EAN	Prix HT
B-28276	Pz 1	50 mm	E (MZ)	2	0088381414197	6,00 € A
B-28282	Pz 2	50 mm	E (MZ)	2	0088381414203	6,00 € A
B-28298	Pz 3	50 mm	E (MZ)	2	0088381414210	6,00 € A

**Embout longs 50 mm Impact Gold Torsion TORX (T) Hexa 1/4"**

Référence	Type	Long.	Forme	Qté	EAN	Prix HT
B-28226	T 10	50 mm	E (MZ)	2	0088381414142	6,00 € A
B-28232	T 15	50 mm	E (MZ)	2	0088381414159	6,00 € A
B-28248	T 20	50 mm	E (MZ)	2	0088381414166	6,00 € A
B-28254	T 25	50 mm	E (MZ)	2	0088381414173	6,00 € A
B-28260	T 30	50 mm	E (MZ)	2	0088381414180	6,00 € A

# Porte-embouts

B

Accessoires percer / visser / fixer

## Porte-embout Torsion



## Porte-embout Torsion "Ultra Magnétique"

Aimante la vis, même les plus longues, sans aucune manipulation. Idéal pour les travaux difficiles d'accès ou à une seule main.



15x Plus durable

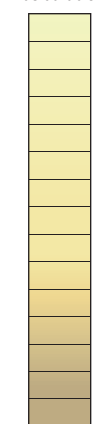

10x Plus durable

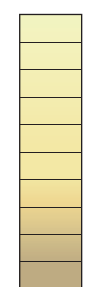

2x Plus durable

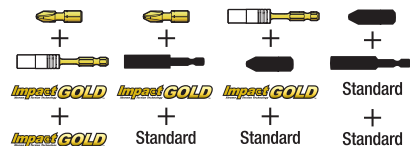
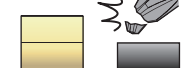

Impact GOLD

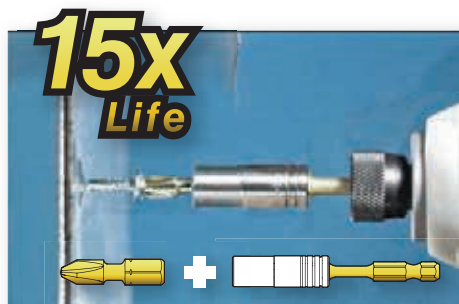

# Boulonnage

## Douille à queue «Anti-résidus»

Grâce à une bague de serrage spéciale qui retient le boulon sans l'aimanter, la douille à queue Impact Gold empêche l'accumulation de résidus et permet ainsi de conserver un maintien parfait du boulon.

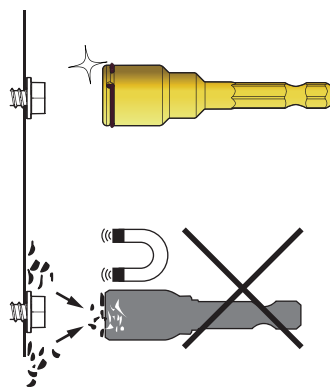

Impact GOLD



## Adaptateur d'angle Impact Gold

Un clic, c'est un porte-embout droit ; un clic, c'est un porte-douille inclinable jusqu'à 15°. Ce porte-douille adaptateur d'angle permet des boulonnages ou vissages dans des angles difficiles d'accès.

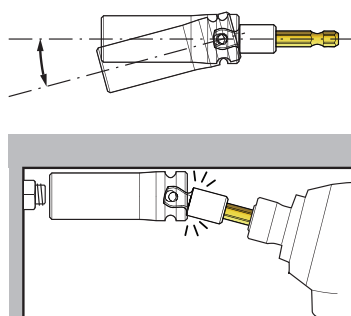

0-15°



Life = Durée de vie

Vissage Impact Gold - Embouts doubles

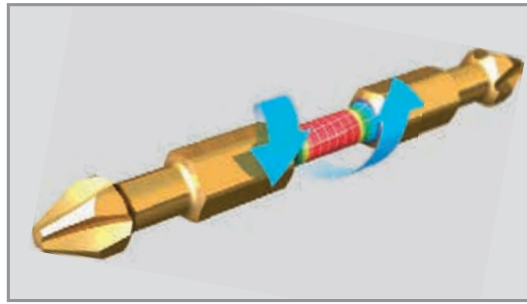

**NOUVEAU**

**Embout Double Torsion**

Toute la longévité des technologies Impact Gold et Torsion au service d'un embout conçu pour être utilisé dans les deux sens.



**Embouts double 65 mm Impact Gold Torsion PHILLIPS (Ph)**

Référence	Type	Long.	Qté	EAN	Prix HT
B-45129	Ph 1	65 mm	1		5,00 € A
B-45135	Ph 2	65 mm	1		5,00 € A
B-45141	Ph 3	65 mm	1		5,00 € A



**Embouts double 65 mm Impact Gold Torsion POZIDRIV (Pz)**

Référence	Type	Long.	Qté	EAN	Prix HT
B-45216	Pz 1	65 mm	1		5,00 € A
B-45222	Pz 2	65 mm	1		5,00 € A
B-45238	Pz 3	65 mm	1		5,00 € A

Vissage Impact Gold - Porte-embouts



**Porte-embout Impact Gold Torsion**

Référence	Long.	Forme	Qté	EAN	Prix HT
B-28525	66 mm	E (MZ)	1	0088381414449	17,50 € A



**Porte-embout Impact Gold Torsion "Ultra Magnétique"**

Porte-embout Impact Gold Torsion "Ultra Magnétique", Aimante la vis sans aucune manipulation. Idéal pour les travaux difficiles d'accès ou à une seule main.

Référence	Long.	Forme	Qté	EAN	Prix HT
B-28531	79 mm	E (MZ)	1	0088381414456	22,00 € A

Boulonnage Impact Gold



**Douilles à queue Impact Gold "Anti-résidus"**

Équipée d'une bague empêchant l'amas de résidus lors du boulonnage

Référence	Ø	Long.	Forme	Qté	EAN	Prix HT
B-28569	8 mm	50 mm	E (MZ)	1	0088381414487	15,00 € A
B-28575	9,6 mm	50 mm	E (MZ)	1	0088381414494	15,00 € A
B-28581	10 mm	50 mm	E (MZ)	1	0088381414500	15,00 € A



**Adaptateurs d'angle Impact Gold pour douille**

Permet le boulonnage dans des angles difficiles d'accès.

Référence	Emmanchement	Long.	Forme	Qté	EAN	Prix HT
B-28547	Carré 3/8"	56 mm	E (MZ)	1	0088381414463	15,00 € A
B-28553	Carré 1/2"	56 mm	E (MZ)	1	0088381414470	15,00 € A

Vissage Impact Gold - Douille pour tige filetée



**NOUVEAU**

**Douille pour tige filetée**

Fini les vissages manuels ou mécaniques des tiges filetées !  
Passez au vissage performant et précis en utilisant ces douilles et votre visseuse.



**Douilles Impact Gold Torsion pour tiges filetées**

Référence	Type	Long.	Qté	EAN	Prix HT
B-42961	E-form (MZ)	6 mm	1		20,50 € A
B-42977	E-form (MZ)	8 mm	1		20,50 € A
B-42983	E-form (MZ)	10 mm	1		20,50 € A



**Lot de douilles Impact Gold Torsion pour tiges filetées**

Référence	Type	Contenu	Qté	EAN	Prix HT
B-42999	E-form (MZ)	Assortiment 6, 8 et 10	1		48,00 € A

B

Accessoires percer / visser / fixer

## Vissage Impact Gold - Coffrets



### Coffret 10 embouts Impact Gold Torsion + Porte-embout "Ultra Magnétique"

10 embouts courts Impact Gold Hexa 1/4" : Ph1/Ph2/Ph3/Pz1/Pz2/Pz3 ; T15/T20/T25/T30 ; 1 Porte-embout Ultra Magnétique Hexa 1/4" (B-28531)

Référence	Qté	EAN	Prix HT
B-30754	1	0088381418874	28,00 € A



### Ensemble embouts longs + Mag Boost Impact Gold

Composé de 5 Embouts longs Impact Gold(Ph2x2, Pz2x2, T25x1) et 1 Mag Boost

Référence	Qté	EAN	Prix HT
B-42503	1		22,00 € A



B-30754 Coffret d'embouts Impact Gold Torsion (Ultra Magnétique)



**NOUVEAU**

### Adaptateur Mag Boost

Renforcez la capacité magnétique de votre vissage grâce à Mag Boost qui s'adapte directement à votre embout.

# Technologie Vissage

## Embouts de vissage standard

- Embouts universels, robustes et performants,
- Convient à tous les cas de vissage. Grâce à sa dureté de 59-61 HRC, il convient au vissage manuel ou mécanique,
- Bonne résistance à l'usure, donc durée de vie élevée pour un excellent rapport qualité/prix, Les embouts Standard de Makita trouvent leur place partout où l'on exige qualité et performance,
- S'adapte parfaitement aux vis DIN pour une usure réduite et une parfaite transmission du couple de serrage,
- Fabrication basée sur des critères de qualité suivant normes ISO en vigueur, pour un produit d'un niveau de qualité constante.









## Embouts de vissage torsion

- Dureté 61-2 HRC un embout à dureté élastique pour le vissage dans un matériau dur,
- Idéal pour le vissage dans le métal et les matériaux durs,
- La zone de torsion élastique réduit le couple de serrage extrême dans la phase finale du vissage,
- Très résistant à l'usure grâce à un traitement thermique spécifique.



# Informations

### Type d'empreinte

- Phillips 
- Pozidriv 
- Carré 
- Torx 
- Torx H 
- Plat 
- Hex. 

### Embout de vissage

Forme des embouts à emmanchement 1/4" Hex. (Forme-C)

A

Forme C



Forme des embouts à emmanchement 1/4" Hex. (Forme-E)

B

Forme E

14 mm



9,5 mm



C

Forme E

17 mm



11 mm



## Embouts de vissage courts

### Embouts courts 25 mm PHILLIPS (Ph) Hexa 1/4"



Référence	Type	Long.	Forme	Qté	EAN	Prix HT
P-06030	PH1	25 mm	C	10	0088381946773	10,00 € A
P-06052	PH2	25 mm	C	10	0088381946797	10,00 € A
P-06074	PH3	25 mm	C	10	0088381946810	10,00 € A

### Embouts courts 25 mm POZIDRIV (Pz) Hexa 1/4"



Référence	Type	Long.	Forme	Qté	EAN	Prix HT
P-06096	PZ1	25 mm	C	10	0088381944328	10,00 € A
P-06111	PZ2	25 mm	C	10	0088381944335	10,00 € A
P-06133	PZ3	25 mm	C	10	0088381944342	10,00 € A

### Embouts courts 25 mm TORX (T) Hexa 1/4"



Référence	Type	Long.	Forme	Qté	EAN	Prix HT
P-06323	T10	25 mm	C	10	0088381947015	28,00 € A
P-06339	T15	25 mm	C	10	0088381947022	28,00 € A
P-06345	T20	25 mm	C	10	0088381947039	28,00 € A
P-06351	T25	25 mm	C	10	0088381947046	28,00 € A
P-06367	T27	25 mm	C	10	0088381947053	28,00 € A
P-06373	T30	25 mm	C	10	0088381947060	28,00 € A
P-06389	T40	25 mm	C	10	0088381947077	28,00 € A

### Embouts courts 25 mm Plats Hexa 1/4"



Référence	Type	Long.	Forme	Qté	EAN	Prix HT
P-06177	A : 0,6 mm, B : 4,5 mm	25 mm	C	10	0088381946865	17,50 € A
P-06199	A : 0,8 mm, B : 5,5 mm	25 mm	C	10	0088381946889	17,50 € A
P-06214	A : 1,0 mm, B : 5,5 mm	25 mm	C	10	0088381946902	17,50 € A
P-06242	A : 1,2 mm, B : 8,0 mm	25 mm	C	10	0088381946933	20,50 € A

### Embouts courts 25 mm Hexagonaux



Référence	Type	Long.	Forme	Qté	EAN	Prix HT
P-21369	2,5 mm	25 mm	C	10	0088381948517	36,00 € A
P-21375	3 mm	25 mm	C	10	0088381948524	36,00 € A
P-21381	4 mm	25 mm	C	10	0088381948531	36,00 € A
P-21397	5 mm	25 mm	C	10	0088381948548	36,00 € A
P-21406	6 mm	25 mm	C	10	0088381948555	36,00 € A
P-21412	8 mm	25 mm	C	10	0088381948562	42,00 € A

# Informations

## Visseuses automatiques

Modèle de visseuse	Référence	Diamètre d'embout	Longueur d'embout	Embout	
				Embout	Référence
6830, 6831D	182857-2	6 mm	110 mm	PH2	6830 > P-13552
				PZ2	P-13574
BFR440	125537-7	5 mm	117mm	PH2	P-66793 ou P-66232
				PZ2	P-66824 ou P-66260
6833, 6835D, 6836	192853-2	5 mm	127mm	PH2	P-66802
				PZ2	P-66830
6842, 6843, BFR540, BFR550	195184-8	5 mm	157 mm	PH2	P-67795
				PZ2	P-67773
6844, BFR750	194545-9	5 mm	177 mm	PH2	P-67804
				PZ2	P-67789
6834		5 mm	141 mm	PH2	P-66818 ou P-66254
				PZ	P-66846

Modèles 6832, 6833, 6834, 6835D, 6836 et BFR440 fabriqués avant 2007 sont équipés d'une tête fonctionnant avec un embout de diamètre 6 mm.

## Embouts de vissage longs

### Embouts longs 50 mm PHILLIPS (Ph) Hexa 1/4"



Référence	Type	Long.	Forme	Qté	EAN	Prix HT
P-06046	PH1	50 mm	Forme E 6.3	10	0088381946780	39,00 € A
P-06068	PH2	50 mm	Forme E 6.3	10	0088381946803	39,00 € A
P-06080	PH3	50 mm	Forme E 6.3	10	0088381946827	39,00 € A

### Embouts longs 50 mm POZIDRIV (Pz) Hexa 1/4"



Référence	Type	Long.	Forme	Qté	EAN	Prix HT
P-06105	PZ1	50 mm	Forme E 6.3	10	0088381946834	39,00 € A
P-06127	PZ2	50 mm	Forme E 6.3	10	0088381944571	39,00 € A
P-06149	PZ3	50 mm	Forme E 6.3	10	0088381944588	39,00 € A

### Embouts longs 50 mm Plats Hexa 1/4"



Référence	Type	Long.	Forme	Qté	EAN	Prix HT
P-06155	A : 0,5 mm, B : 3,0 mm	50 mm	E (MZ)	10	0088381946841	42,00 € A
P-06183	A : 0,8 mm, B : 4,0 mm	50 mm	E (MZ)	10	0088381946872	42,00 € A
P-06208	A : 1,0 mm, B : 5,5 mm	50 mm	E (MZ)	10	0088381946896	42,00 € A
P-06220	A : 1,2 mm, B : 6,5 mm	50 mm	E (MZ)	10	0088381946919	42,00 € A
P-06236	A : 1,2 mm, B : 8,0 mm	50 mm	E (MZ)	10	0088381946926	48,00 € A
P-06258	A : 1,6 mm, B : 8,0 mm	50 mm	E (MZ)	10	0088381946940	48,00 € A

## Embouts de vissage doubles

### Embouts doubles longs PHILLIPS (Ph) Hexa 1/4" Forme "NZ"



Référence	Type	Long.	Forme	Qté	EAN	Prix HT
798338-2	PH2	150 mm	E (NZ)	1	0088381101790	22,00 € A

### Embouts doubles PHILLIPS (Ph) Hexa 1/4" Forme "NZ"



Référence	Type	Long.	Forme	Qté	EAN	Prix HT
P-20812	PH3/PH3	45 mm	E (NZ)	3	0088381947961	8,00 € A
798307-3	PH1/PH1	65 mm	E (NZ)	3	0088381107730	3,70 € A
P-20775	PH1/PH1	65 mm	E (NZ)	10	0088381947923	15,00 € A
P-20781	PH2/PH2	65 mm	E (NZ)	10	0088381947930	15,00 € A
798311-2	PH3/PH3	65 mm	E (NZ)	3	0088381107822	3,70 € A
P-20797	PH3/PH3	65 mm	E (NZ)	10	0088381947947	15,00 € A

### Embouts doubles PHILLIPS (Ph) / Plat Hexa 1/4" Forme "NZ"



Référence	Type	Long.	Forme	Qté	EAN	Prix HT
784614-0	PH2/Plat (A : 0,8 mm, B : 7 mm)	45 mm	E (NZ)	1	0088381101752	2,90 € A

## Porte-embouts et guides

### Porte embouts magnétiques, Hexa 1/4"



Référence	Long.	Qté	EAN	Prix HT
P-05979	59 mm	1	0088381946711	15,00 € A
P-05985	74 mm	1	0088381946728	17,50 € A

### Guide vissage transparent



Le guide cylindrique équipé d'un embout magnétique permet de maintenir et de guider parfaitement la vis avant et pendant le vissage. Le cylindre transparent permet des vissages de précision. Livré avec 3 embouts : 1 x PH1, 1 x PH2 et 1 x Plat (A : 1 mm, B : 5,5 mm).

Référence	Long.	Qté	EAN	Prix HT
784814-A	134 mm	1	0088381909709	13,00 € A

### Guide vissage opaque



Le guide cylindrique équipé d'un embout magnétique permet de maintenir et de guider parfaitement la vis avant et pendant le vissage. Cylindre adaptée aux grosses vis. Livré avec 3 embouts : 1 x PH1, 1 x PH2 et 1 x Hex 1/4".

Référence	Long.	Qté	EAN	Prix HT
784812-A	131 mm	1	0088381909389	12,00 € A



DDF480



**Coffrets d'embouts de vissage**

**Coffret d'embouts 10 embouts + Porte-embout magnétique**



10 embouts courts haute qualité : 1 x Plat 0,6 x 4,5 mm/1 x Plat 1,2 x 6,5 mm ; 2 x Ph2 ; 1 x Pz12 x Pz2/1 x Pz3 ; 1 x T15/1 x T25 ; 1 Porte-embout Magnétique

Référence	Qté	EAN	Prix HT
P-16782	1	0088381932783	20,50 € A

**Coffret d'embouts 30 embouts + Porte embout magnétique**

Détail embouts :Ph1, 2xPh2, Ph3 x 25 mmPz1, 2xPz2, Pz3 x 25 mmT10x3, T15x3, T20x4, T25x4, T30x3, T40x2 x 25 mmH4, H5, H6 x 25 mm

Référence	Qté	EAN	Prix HT
D-34936	1		14,00 € A

**Coffret d'embouts 30 embouts + Porte-embout magnétique à verrouillage**



30 embouts courts haute qualité : 2 x Ph1/4 x Ph2/2 x Ph3 ; 2 x Pz1/4 x Pz2/2 x Pz3 ; 1 x T8/2 x T10/2 x T15/2 x T20/3 x T25/1 x T27/2 x T30/1 x T40 ; 1 Porte-embout magnétique à verrouillage

Référence	Qté	EAN	Prix HT
P-73374	1	0088381704038	14,00 € A

**Coffret d'embouts 36 embouts + Porte-embout magnétique + Tournevis porte-embout**



36 embouts courts haute qualité : 4 x Ph1/6 x Ph2/2 x Ph3 ; 4 x Pz1/6 x Pz2/2 x Pz3 ; 1 x T10/1 x T15/1 x T20/1 x T25/1 x T30/1 x T40 ; 1 x Hexa 2,5/1 x Hexa 3,0/1 x Hexa 4,0/1 x Hexa 5,0/1 x Hexa 6,0/1 x Hexa 8,0 ; 1 Porte-embout Magnétique ; 1 Tournevis porte-embout

Référence	Qté	EAN	Prix HT
P-20183	1	0088381947374	70,00 € A

**Coffret d'embouts 47 embouts + Tournevis porte-embout**

Référence	Qté	EAN	Prix HT
B-36170	1	3240890980786	33,00 € A

**Vismak**

**Outil perçage/vissage + porte outil**

Le système VISMAK facilite le vissage dans le bois, grâce à des forets et embouts interchangeables.L'opération se déroule en 3 temps : 1°/ perçage d'un avant-trou 2°/ retournement du VISMAK 3°/ vissage de la vis

Référence	Ø	Qté	EAN	Prix HT
784828-A	6 mm	1	0088381925372	22,00 € A
784829-A	8 mm	1	0088381925396	22,00 € A
784830-A	10 mm	1	0088381925419	22,00 € A

**Coffret de 4 VISMAK + 4 embouts PH**

Référence	Ø	Qté	EAN	Prix HT
784859-A	6, 8, 10, 12 mm	1	0088381926218	48,00 € A

**Vis pour visseuses automatiques à bandes**

**Vis en bande pour plaque de plâtre sur armature métallique (max = 0,75 mm)**



Filetage double : vissage rapide et maintien sécurisé dans le profil métallique (max. 0,75 mm)Tête trompette : ne détruit pas la couche de carton, maintien sécurisé de la plaque.Traitement de surface phosphaté gris : assure une meilleure résistance à la corrosion.1 boîte = 20 bandes de 50 vis.

Référence	Ø	Long.	Type	Filetage	Traitement	Qté	EAN	Prix HT
F-31227	3,5 mm	25 mm	PH2	Filetage fin	Phosphatée gris	1000	0088381291781	16,00 € A
P-53883	3,5 mm	35 mm	PH2	Filetage fin/Bande	Phosphatée gris	1000	0088381984393	17,50 € A
F-31230	3,5 mm	35 mm	PH2	Filetage fin/Bande	Phosphatée gris	1000	0088381291798	17,50 € A
F-30913	3,9 mm	25 mm	PH2	Filetage fin	Phosphatée gris	1000	0088381291477	17,50 € A
F-31153	3,9 mm	35 mm	PH2	Filetage fin	Phosphatée gris	1000	0088381291712	20,50 € A
F-31166	3,9 mm	41 mm	PH2	Filetage fin	Phosphatée gris	1000	0088381291729	22,00 € A
F-30942	3,9 mm	55 mm	PH2	Filetage fin	Phosphatée gris	1000	0088381291507	28,00 € A

**Vis auto-foreuse en bande pour plaque de plâtre sur armature métallique (max = 2,25 mm)**



Vis auto-foreuse : pour une performance de perçage optimale dans le métal (max 2,25 mm)Tête trompette : ne détruit pas la couche de carton, maintien sécurisé de la plaque.Traitement de surface phosphaté gris : assure une meilleure résistance à la corrosion.1 boîte = 20 bandes de 50 vis.

Référence	Ø	Long.	Type	Filetage	Traitement	Qté	EAN	Prix HT
F-31195	3,5 mm	35 mm	PH2	Simple	Phosphatée gris	1000	0088381291750	30,00 € A



## Vis pour visseuses automatiques à bandes

### Vis en bande pour plaque de plâtre sur support bois



Tête trompette : ne détruit pas la couche de carton, maintien sécurisé de la plaque. Traitement de surface phosphaté gris : assure une meilleure résistance à la corrosion. 1 boîte = 20 bandes de 50 vis.

Référence	Ø	Long.	Type	Filetage	Traitement	Qté	EAN	Prix HT
F-31179	3,9 mm	35 mm	PH2	Filetage gros	Phosphaté gris	1000	0088381291736	22,00 € A
P-04139	3,9 mm	41 mm	PH2	Filetage gros	Phosphatée	1000	0088381921947	26,00 € A
F-31140	3,9 mm	55 mm	PH2	Filetage gros	Phosphatée gris	1000	0088381291705	30,00 € A

### Vis en bande pour plaque de fibre "Fermacell"



Filetage Hi-Lo : résistance accrue à l'arrachage pour un maintien parfait dans le matériau. Tête fraisée crantée : enfoncement propre et net de la tête de vis. Traitement de surface phosphaté gris : assure une meilleure résistance à la corrosion. 1 boîte = 20 bandes de 50 vis.

Référence	EAN	Prix HT

### Vis en bande pour bois et agglomérés



La pointe permet un placement très précis de la vis et le vissage sans avant-trou. Tête fraisée crantée : enfoncement propre et net de la tête de vis. Double filetage Hi-Lo : résistance accrue à l'arrachage pour un maintien parfait dans le matériau. Zinguée bichromatée : augmente la protection contre la corrosion. 1 boîte = 20 bandes de 50 vis.

Référence	Ø	Long.	Type	Filetage	Traitement	Qté	EAN	Prix HT
F-31201	4,2 mm	40 mm	PH2	Filetage Hi-lo	Zinguée	1000	0088381291767	30,00 € A
F-31214	4,2 mm	55 mm	PH2	Filetage Hi-lo	Zinguée	1000	0088381291774	39,00 € A

### Vis en bande pour bois dur



Double filetage Hi-Lo : résistance accrue à l'arrachage pour un maintien parfait dans le matériau. Le filet inversé en fin de vis augmente la résistance aux arrachages. Tête trompette : ne détruit pas la couche de carton, maintien sécurisé de la plaque. Traitement en Dracomet (Alliage à base de zinc, d'aluminium et de chrome) : excellent pouvoir anti-corrosion. 1 boîte = 20 bandes de 50 vis.

Référence	Ø	Long.	Type	Filetage	Traitement	Qté	EAN	Prix HT
P-38299	3,9 mm	41 mm	PH2	Filetage Hi-lo	Dracomet	1000	0088381974004	33,00 € A

### Vis acier inoxydable pour bois et agglomérés (Pour Utilisation en extérieur)



Tête trompette : ne détruit pas la couche de carton, maintien sécurisé de la plaque. Traitement Inox : haute protection anti-corrosion. 1 boîte = 20 bandes de 50 vis.

Référence	Ø	Long.	Type	Filetage	Traitement	Qté	EAN	Prix HT
P-31435	4 mm	30 mm	PZ2	Simple	Inox	1000	0088381959599	66,00 € A
P-31457	4 mm	40 mm	PZ2	Simple	Inox	1000	0088381959612	70,00 € A

### Vis en rouleau plaque de plâtre sur montant bois



Référence	Ø	Long.	Type	Qté	EAN	Prix HT
F-32898	3,8 mm	41 mm	PH2	1	0088381293457	39,00 € A

## Vis en rouleau pour visseuses automatiques à rouleaux

### Vis en rouleau plaque de plâtre sur montant métallique



Référence	Ø	Long.	Type	Filetage	Traitement	Qté	EAN	Prix HT
F-32830	3,5 mm	25 mm	PH2	Filetage fin		2000	0088381293396	30,00 € A
F-32843	3,5 mm	28 mm	PH2	Filetage fin		2000	0088381293402	36,00 € A
F-32856	3,5 mm	41 mm	PH2	Filetage fin		2000	0088381293419	39,00 € A

### Vis en rouleau plaque de plâtre sur montant bois



Référence	Ø	Long.	Type	Filetage	Traitement	Qté	EAN	Prix HT
F-32898	3,8 mm	41 mm	PH2	Filetage gros		1	0088381293457	39,00 € A

### Vis en rouleau plaque de plâtre sur montant métallique pour AR41HRM



1 boîte = 40 bandes de 100 vis.

Référence	Ø	Long.	Qté	EAN	Prix HT
F-70100	3,5 mm	28 mm	4000		85,00 € A
F-70113	3,5 mm	41 mm	4000		116,00 € A

### Vis en rouleau plaque de plâtre sur montant bois pour AR41HRM



1 boîte = 40 bandes de 100 vis.

Référence	Ø	Long.	Qté	EAN	Prix HT
F-70126	3,8 mm	25 mm	4000		96,00 € A
F-70139	3,8 mm	28 mm	4000		102,00 € A
F-70142	3,8 mm	32 mm	4000		109,00 € A
F-70155	3,8 mm	41 mm	4000		124,00 € A



6842

## Mandrins

### Mandrin plastique auto-serrant 6,5 mm 3/8" - 24 UNF

Référence	Capacité	Type	Qté	EAN	Prix HT
193211-5	0,8 à 6,5 mm	Double-bague	1	0088381157094	33,00 € A

### Mandrin plastique auto-serrant 10 mm 3/8" - 24 UNF avec verrouillage

Référence	Capacité	Type	Qté	EAN	Prix HT
193924-8	0,8 à 10 mm	Double-bague	1	0088381187602	26,00 € A

### Mandrin plastique auto-serrant 10 mm 3/8" - 24 UNF avec vis de fixation

Référence	Capacité	Type	Qté	EAN	Prix HT
192016-0	0,8 à 10 mm	Double-bague	1	0088381101530	42,00 € A

### Mandrins plastiques auto-serrants 10 mm mono-bague

Référence	Capacité	Type	Pas	Qté	EAN	Prix HT
766002-3	0,8 à 10 mm	Mono-bague	1/2" - 20 UNF	1	3240890794468	13,00 € P
766005-7	0,8 à 10 mm	Mono-bague	3/8" - 24 UNF	1	3240890794505	15,00 € P

### Mandrins plastiques auto-serrants 10 mm 1/4" - 20 UNF double bague

Référence	Capacité	Type	Qté	EAN	Prix HT
193226-2	0,8 à 10 mm	Double-bague	1	0088381150347	33,00 € A

### Mandrins plastiques auto-serrants 10 mm 1/4" - 20 UNF double bague

Référence	Capacité	Type	Qté	EAN	Prix HT
763185-0	0,8 à 10 mm	Double bague	1	3240890794369	17,50 € P
763187-6	0,8 à 10 mm	Double bague	1	0088381196192	22,00 € A

### Mandrins plastiques auto-serrants 13 mm avec verrouillage

192685-7 et 763175-3 équipés de verrouillage extra.

Référence	Capacité	Type	Pas	Qté	EAN	Prix HT
192685-7	1,5 à 13 mm	Double-bague	1/2" - 20 UNF	1	0088381144704	39,00 € A
763175-3	1,5 à 13 mm	Mono-bague	1/2" - 20 UNF	1	3240890902634	28,00 € A
763158-3	1,5 à 13 mm	Double-bague	1/2" - 20 UNF	1	0088381170512	26,00 € A
192893-0	1,5 à 13 mm	Double-bague	3/8" - 24 UNF	1	0088381148030	36,00 € A
196193-0	1,5 à 13 mm	Double-bague	1/2" - 20 UNF	1	3240890845498	39,00 € A

### Mandrins plastiques auto-serrants 13 mm 1/2" - 20 UNF mono-bague

Référence	Capacité	Type	Qté	EAN	Prix HT
766004-9	1,5 à 13 mm mm	Mono-bague	1	3240890794499	20,50 € P

### Mandrins plastiques auto-serrants 13 mm 1/2" - 20 UNF mono-bague

Référence	Capacité	Type	Qté	EAN	Prix HT
763199-9	1,5 à 13 mm mm	Mono-bague	1	3240890901934	66,00 € A

### Mandrins plastiques auto-serrants 13 mm 1/2" - 20 UNF mono-bague

Référence	Capacité	Type	Qté	EAN	Prix HT
766010-4	1,5 à 13 mm mm	Mono-bague	1	3240890902269	39,00 € A

### Mandrins plastiques auto-serrants 13 mm 1/2" - 20 UNF double bague

Référence	Capacité	Type	Qté	EAN	Prix HT
763178-7	1,5 à 13 mm	Double-bague	1	3240890794345	36,00 € P
766010-4	1,5 à 13 mm	Double-bague	1	3240890902269	39,00 € A
192892-2	1,5 à 13 mm	Double-bague	1	0088381148023	66,00 € A

### Mandrins métal auto-serrants 13 mm 1/2" - 20 UNF avec verrouillage mono-bague

Référence	Capacité	Type	Qté	EAN	Prix HT
763196-5	1,5 à 13 mm mm	Mono-bague	1	3240890794376	28,00 € P

## Mandrins

### Mandrins métal auto-serrants 13 mm 1/2" - 20 UNF avec verrouillage double bague

192664-5 est équipé d'un verrouillage extra.

Référence	Capacité	Type	Qté	EAN	Prix HT
192664-5	1,5 à 13 mm	Double-bague	1	0088381141758	66,00 € A

### Mandrins métal à clé 13 mm 1/2" - 20 UNF avec clé de mandrin

Livrés avec une clé de mandrin.

Référence	Capacité	Type	Qté	EAN	Prix HT
192805-3	1,5 à 13 mm	Double-bague	1	0088381146760	20,50 € A
196008-1	1,5 à 13 mm	Double-bague	1	3240890908049	12,00 € A

### Mandrins métal à clé 13 mm 1/2" - 20 UNF

Compatible avec clé de mandrin référence A-86228.

Référence	Capacité	Type	Qté	EAN	Prix HT
192877-8	2 à 13 mm mm	Double bague	1	0088381147934	66,00 € A

### Clés de mandrin

Référence	Type	compatibilité	Qté	EAN	Prix HT
763440-0	S13	192805-3 et 196008-1	1	0088381154567	12,00 € A
A-86228	S13	192877-8	1	0088381150125	12,00 € A

## Douilles à queue

# Informations

## Boulonnages

### Les machines MAKITA avec emmanchement

Emmanchement 1/4" (visseuse)		Emmanchement 1/2"		Emmanchement 3/4"		Emmanchement 1"	
Modèle MAKITA	Taille max. boulon standard	Modèle MAKITA	Taille max. boulon standard	Modèle MAKITA	Taille max. boulon standard	Modèle MAKITA	Taille max. boulon standard
BTS130	M10	6918	M12	6906	M22	TW1000	M30
6940	M10	6915D	M12				
BTLO61	M12	6934	M16				
BTLO60	M12	BTW200	M16				
6980	M12	BTW250	M16				
BTP140	M14	BTW251	M16				
BTD140	M14	6904VH	M16				
BTP130	M14	6953	M16				
BTD130	M14	TW0200	M16				
6936	M14	6931	M18				
6935	M14	6905B	M20				
		BTW450	M22				
		TW0350	M22				

### Conversion

Pouce	Millimètre
1/4"	6,35 mm
5/16"	7,94 mm
3/8"	9,5 mm
1/2"	12,7 mm
3/4"	19 mm
1"	25,4 mm

### Tableau d'équivalence douilles

Visuel	Ø vis	Douille (mm)	Ø vis	Douille (mm)	Ø vis	Douille (mm)
	M4	7	M14	21 ou 22 ou 23	M30	46
	M5	8 ou 9	M16	24 ou 26	M33	50 ou 54
	M6	10	M18	27 ou 29	M36	55
	M7	11 ou 12	M20	30 ou 32	M39	60 ou 63
	M8	13 ou 14	M22	34 ou 35	M42	65 ou 67
	M10	16 ou 17	M24	36 ou 38		
	M12	18 ou 19	M27	41 ou 42		

### Douilles à queue hex. 1/4"

Référence	Taille	A	Long.	Forme	Qté	EAN	Prix HT
P-06270	M3	5,5 mm	55 mm	Forme E 6.3	1	0088381946964	22,00 € A
P-06286	M4	7 mm	55 mm	Forme E 6.3	1	0088381946971	22,00 € A
P-06292	M5	8 mm	55 mm	Forme E 6.3	1	0088381946988	22,00 € A
P-06301	M6	10 mm	55 mm	Forme E 6.3	1	0088381946995	22,00 € A
784806-1	M6	10 mm	65 mm		1	0088381114585	30,00 € A
P-06317	M8	13 mm	55 mm	Forme E 6.3	1	0088381947008	9,00 € A

### Douilles à queue hex. 1/4" Forme "NZ"

Référence	Taille	A	Long.	Forme	Qté	EAN	Prix HT
784407-5	M8	12 mm	86 mm	E-form (NZ)	1	0088381124201	26,00 € A
784416-4	M10	17 mm	55 mm	E-form (NZ)	1	0088381118545	33,00 € A

### Douilles magnétiques à queue hex. 1/4"

Référence	Taille	A	Long.	Forme	Qté	EAN	Prix HT
P-05991	1/4"	6,35 mm	65 mm	Forme E 6.3	1	0088381946735	26,00 € A
P-06024	5/16"	7,94 mm	65 mm	Forme E 6.3	1	0088381946766	26,00 € A
P-06018	3/8"	9,5 mm	65 mm	Forme E 6.3	1	0088381946759	26,00 € A
P-06002	M6	10 mm	65 mm	Forme E 6.3	1	0088381946742	26,00 € A

## Douilles pour carré d'entraînement

### Douilles pour carrés d'entraînement de 1" pour TW1000

Référence	Taille	A	Long.	ø Diamètre	Code gouille	Code O'ring	Qté	EAN	Prix HT
134864-1	M22	35 mm	80 mm	44 mm	256284-0	213570-2	1	0088381200882	28,00 € A
134865-9	M24	36 mm	80 mm	44 mm	256284-0	213570-2	1	0088381200899	30,00 € A
134872-2	M27	41 mm	80 mm	44 mm	256284-0	213570-2	1	0088381200011	39,00 € A

### Douilles pour carré d'entraînement de 1/2"

Référence	Taille	A	Long.	Code O'ring	Code gouille	Qté	EAN	Prix HT
A-89931	M7	12 mm	38 mm	213397-0	268056-1	1	0088381185882	10,00 € A
134867-5	M7	12 mm	75 mm	213397-0	268056-1	1	0088381152488	42,00 € A
134825-1	M8	13 mm	38 mm	213397-0	268056-1	1	0088381148948	10,00 € A
134827-7	M8	13 mm	52 mm	213397-0	268056-1	1	0088381148955	17,50 € A
134826-9	M8	14 mm	38 mm	213397-0	268056-1	1	0088381160704	10,00 € A
134829-3	M10	17 mm	38 mm	213397-0	268056-1	1	0088381148962	9,00 € A
134830-8	M10	17 mm	52 mm	213397-0	268056-1	1	0088381148979	15,00 € A
134831-6	M12	19 mm	38 mm	213398-8	268057-9	1	0088381148986	12,00 € A
134832-4	M12	19 mm	52 mm	213398-8	268057-9	1	0088381148993	14,00 € A
134837-4	M12	19 mm	78 mm	213399-6	268057-9	1	0088381161824	22,00 € A
134838-2	M14	21 mm	38 mm	213399-6	268057-9	1	0088381161787	12,00 € A
134833-2	M14	21 mm	52 mm	213398-8	268057-9	1	0088381161794	15,00 € A
134839-0	M14	21 mm	78 mm	213399-6	268057-9	1	0088381161831	22,00 € A
134851-0	M14	22 mm	38 mm	213399-6	268057-9	1	0088381149006	13,00 € A
134834-0	M14	22 mm	52 mm	213398-8	268057-9	1	0088381149013	17,50 € A
134840-5	M14	23 mm	38 mm	213399-6	268057-9	1	0088381161800	13,00 € A
134835-8	M14	23 mm	52 mm	213398-8	268057-9	1	0088381170499	17,50 € A
134841-3	M16	24 mm	45 mm	213399-6	268057-9	1	0088381149020	14,00 € A
134836-6	M16	24 mm	52 mm	213398-8	268057-9	1	0088381149037	20,50 € A
134842-1	M16	26 mm	50 mm	213399-6	268057-9	1	0088381161770	14,00 € A
134843-9	M16	26 mm	75 mm	213399-6	268057-9	1	0088381161817	36,00 € A
134844-7	M18	27 mm	50 mm	213399-6	268057-9	1	0088381149044	17,50 € A
134845-5	M18	27 mm	78 mm	213399-6	268057-9	1	0088381149051	39,00 € A
134846-3	M20	30 mm	50 mm	213399-6	268057-9	1	0088381149068	20,50 € A
134847-1	M20	30 mm	78 mm	213399-6	268057-9	1	0088381149075	39,00 € A
134848-9	M22	32 mm	50 mm	213399-6	268057-9	1	0088381149082	20,50 € A
134849-7	M22	32 mm	78 mm	213399-6	268057-9	1	0088381149099	39,00 € A

### Coffret 9 douilles pour boulonneuses a choc 1/2"

1 douille 8 mm, 1 douille 10 mm, 1 douille 13 mm, 1 douille 16 mm, 1 douille 17 mm, 1 douille 18 mm, 1 douille 19 mm, 1 douille 21 mm, 1 douille 24 mm

Référence	Long.	Emmancement	Qté	EAN	Prix HT
D-41517	38 mm	1/2"	1	0088381404334	54,00 € A

### Douilles pour carré d'entraînement de 3/4"

Référence	Taille	A	Long.	Code O'ring	Code gouille	Qté	EAN	Prix HT
A-85494	M10	17 mm	50 mm	213461-7	256283-2	1	0088381158817	13,00 € A
A-85503	M10	17 mm	95 mm	213514-2	256282-4	1	0088381158824	20,50 € A
A-85519	M12	19 mm	50 mm	213461-7	256283-2	1	0088381158831	13,00 € A
A-85525	M12	19 mm	95 mm	213514-2	256282-4	1	0088381158848	20,50 € A
A-85531	M14	21 mm	52 mm	213461-7	256283-2	1	0088381158855	13,00 € A
A-85547	M14	21 mm	95 mm	213514-2	256282-4	1	0088381158862	22,00 € A
A-85553	M14	22 mm	52 mm	213461-7	256283-2	1	0088381158879	13,00 € A
A-85569	M14	22 mm	95 mm	213514-2	256282-4	1	0088381158886	22,00 € A
A-85575	M16	24 mm	52 mm	213461-7	256283-2	1	0088381158893	13,00 € A
A-85581	M16	24 mm	95 mm	213514-2	256282-4	1	0088381158909	26,00 € A
134853-6	M16	26 mm	52 mm	213461-7	256283-2	1	0088381149105	17,50 € A
134854-4	M16	26 mm	95 mm	213514-2	256282-4	1	0088381149112	26,00 € A
134855-2	M18	27 mm	52 mm	213461-7	256283-2	1	0088381149129	20,50 € A
134856-0	M18	27 mm	95 mm	213514-2	256282-4	1	0088381149136	26,00 € A
134857-8	M20	30 mm	52 mm	213514-2	256282-4	1	0088381149143	20,50 € A
134858-6	M20	30 mm	95 mm	213514-2	256282-4	1	0088381149150	28,00 € A
134871-4	M22	32 mm	52 mm	213514-2	256282-4	1	0088381149167	26,00 € A
134859-4	M22	32 mm	95 mm	213514-2	256282-4	1	0088381149174	28,00 € A
134860-9	M22	35 mm	56 mm	213514-2	256282-4	1	0088381149181	20,50 € A
134861-7	M22	35 mm	95 mm	213514-2	256282-4	1	0088381149198	28,00 € A
134862-5	M24	36 mm	56 mm	213514-2	256282-4	1	0088381149204	30,00 € A
134863-3	M24	36 mm	95 mm	213514-2	256282-4	1	0088381149211	30,00 € A

## Douilles pour carré d'entraînement

### Joint O'ring pour douille

Référence	Ø	Qté	EAN	Prix HT
213397-0	22 mm	1	3240890596741	1,50 € P
213398-8	24 mm	1	3240890596758	1,50 € P
213399-6	25 mm	1	3240890596765	1,50 € P
213461-7	32 mm	1	3240890597069	1,50 € P
213514-2	38 mm	1	3240890597380	1,50 € P
213570-2	44 mm	1	3240890597670	1,50 € P

### Goupilles pour douille

Référence	Ø	Long.	Qté	EAN	Prix HT
268056-1	4 mm	20 mm	1	3240890644428	1,80 € P
268057-9	4 mm	24 mm	1	3240890644435	1,80 € P
256283-2	4 mm	31 mm	1	3240890630926	1,80 € P
256282-4	4 mm	36 mm	1	3240890630919	1,80 € P
256284-0	5 mm	43 mm	1	3240890630933	1,80 € P

### Rallonges pour douilles

Référence	Long.	Emm Machine	Emm Outil	Qté	EAN	Prix HT
134874-8	100 mm	1/2"	1/2"	1	0088381149228	20,50 € A
134997-2	150 mm	3/4"	3/4"	1	0088381194730	39,00 € A
134870-6	200 mm	1"	1"	1	0088381150200	39,00 € A

### Cardans pour douilles

Référence	Long.	Emm Machine	Emm Outil	Qté	EAN	Prix HT
134877-2	84 mm	1/2"	1/2"	1	0088381149242	48,00 € A
134998-0	105,5 mm	3/4"	3/4"	1	0088381206891	70,00 € A

# Informations

## Douilles pour Boulonneuses HRC ▶

Visuels	Douille interne			Douille externe		
	Référence	Descriptif	Barème	Référence	Descriptif	Barème
	764350-4	16-36	A38	764362-7	16-35	A30
	764349-9	20-38	A38	764361-9	20-37	A30
	764354-6	22-170	A55	764365-1	22-170	A51
	764348-1	22-39	A39	153909-6	22-39	A33
	764372-4	22-48	A44	764370-8	22-48	A41
	764352-0	22-85	A43	764364-3	22-85	A39
	764373-2	24-49	A44	764371-6	24-49	A41

Équipement standard 6922NB / Équipement standard 6924N

## Boulons HRC ▶

Principe de mise en œuvre du boulon HRC avec une Boulonneuse HRC (6922NB ou 6924N). Les boulonneuses HRC permettent d'avoir un couple de serrage calibré.

1.

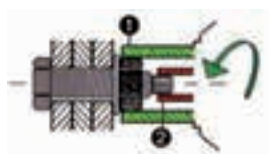

### Phase d'approche et de serrage

La douille externe pour écrou ❶ tourne pendant que la douille interne ❷ maintient la vis en arrêt de rotation par son embout fusible.

2.

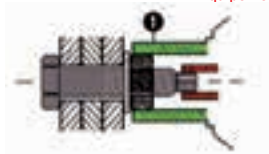

### Phase de rupture de l'embout fusible

Lorsque le couple de cisaillement du boulon est atteint, il y a une rupture de l'embout fusible. Dans ce cas la douille ❶ de serrage d'écrou se trouve débrayée.

3.

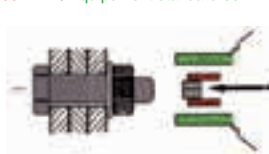

### Phase finale

Après sa rupture, l'embout fusible est éjecté de la visseuse. L'opération de pose est achevée.

## Malaxeurs

### Hélice de malaxage FM80 raccord Hexa 8 mm

Idéal pour tous les matériaux liquides. Convient particulièrement pour les produits : peinture, vernis, dispersions, enduit léger, etc...

Le matériau est mélangé du haut vers le bas et remonte latéralement. Les éventuels grumeaux sont désagrégés (sans éclaboussures) grâce à la puissance de l'entraînement et la manipulation de l'appliqueur.

La turbine FM répond aux principales contraintes de malaxage pour les produits à viscosité moyenne. La géométrie de ses ailettes provoque des cisaillements dans la matière assurant une parfaite homogénéité. Les grumeaux sont efficacement désagrégés. La turbine pour le professionnel et le particulier.

Quantité mélange : 5 à 10 kg, Vitesse conseillée : 500 à 700 trs/min, Puissance conseillée : 500 W 2 ailettes

Référence	Ref	Ø	Long.	Emmanchement	Pour mandrins	Qté	EAN	Prix HT
P-02331	FM80	80 mm	400 mm	Hex 8 mm	10 mm	1	0088381918527	13,00 € A

### Hélice de malaxage WK90 raccord Hexa 8 mm

Idéal pour tous les matériaux pâteux et collants. Convient particulièrement pour les produits : colle carrelage, mortier, enduit, ciment, colle époxy, etc

Le matériau est mélangé du bas vers le haut en traversant le centre de la turbine et redescend latéralement. La turbine se manipule facilement dans le matériau.

Grâce à l'effet de mélange provoqué dans la matière, la turbine répond à une large application de matériaux. Les deux ailettes assurent une homogénéité parfaite des différents produits. La géométrie de la turbine permet une manipulation aisée et peu de contraintes pour le malaxeur. Elle répond à une application universelle.

Quantité mélange : 5 à 15 kg, Vitesse conseillée : 400 à 500 trs/min, Puissance conseillée : 700 W, 2 ailettes

Référence	Ref	Ø	Long.	Emmanchement	Pour mandrins	Qté	EAN	Prix HT
P-02347	WK90	90 mm	400 mm	Hex 8 mm	10	1	0088381918534	14,00 € A

### Hélice de malaxage MK100 raccord Hexa 10 mm

Idéal pour tous les matériaux lourds et visqueux. Convient particulièrement pour les produits : tout type de mortier, enduit, ciment, colle carrelage, résine époxy, quartz, béton, etc

Le matériau est mélangé du socle du récipient vers le haut en traversant le centre de la turbine et redescend latéralement. La turbine se manipule facilement dans le matériau.

La turbine MK spécialement conçue pour les tâches difficiles. Les trois ailettes provoquent un malaxage optimal avec la garantie d'un mélange homogène. La turbine reste facile à manipuler même sur des volumes plus importants. De construction solide et d'acier de haute qualité, elle bénéficie d'une bonne longévité, notamment dans le cas de malaxage abrasif.

Quantité mélange : 5 à 15 kg, Vitesse conseillée : 400 à 500 trs/min, Puissance conseillée : 700 W, 3 ailettes

Référence	Ref	Ø	Long.	Emmanchement	Pour mandrins	Qté	EAN	Prix HT
P-02353	MK100	100 mm	400 mm	Hex 10 mm	13	1	0088381918541	36,00 € A

### Hélice de malaxage FM120 raccord M14

Idéal pour tous les matériaux liquides. Convient particulièrement pour les produits : peinture, vernis, dispersions, enduit léger, etc...

Le matériau est mélangé du haut vers le bas et remonte latéralement. Les éventuels grumeaux sont désagrégés (sans éclaboussures) grâce à la puissance de l'entraînement et la manipulation de l'appliqueur.

La turbine FM répond aux principales contraintes de malaxage pour les produits à viscosité moyenne. La géométrie de ses ailettes provoque des cisaillements dans la matière assurant une parfaite homogénéité. Les grumeaux sont efficacement désagrégés. La turbine pour le professionnel et le particulier.

Quantité mélange : 20 à 30 kg, Vitesse conseillée : 400 à 600 trs/min, Puissance conseillée : 700 W, 2 ailettes

Référence	Ref	Ø	Long.	Emmanchement	Qté	EAN	Prix HT
P-22012	FM120	120 mm	590 mm	M14	1	0088381949071	22,00 € A

### Hélice de malaxage MK120 raccord M14

Idéal pour tous les matériaux lourds et visqueux. Convient particulièrement pour les produits : tout type de mortier, enduit, ciment, colle carrelage, résine époxy, quartz, béton, etc

Le matériau est mélangé du socle du récipient vers le haut en traversant le centre de la turbine et redescend latéralement. La turbine se manipule facilement dans le matériau.

La turbine MK spécialement conçue pour les tâches difficiles. Les trois ailettes provoquent un malaxage optimal avec la garantie d'un mélange homogène. La turbine reste facile à manipuler même sur des volumes plus importants. De construction solide et d'acier de haute qualité, elle bénéficie d'une bonne longévité, notamment dans le cas de malaxage abrasif.

Quantité mélange : 15 à 25 kg, Vitesse conseillée : 400 à 500 trs/min, Puissance conseillée : 900 W, 3 ailettes

Référence	Ref	Ø	Long.	Emmanchement	Qté	EAN	Prix HT
P-22056	MK120	120 mm	590 mm	M14	1	0088381949118	42,00 € A

### Hélice de malaxage WK100 raccord M14

Idéal pour tous les matériaux pâteux et collants. Convient particulièrement pour les produits : colle carrelage, mortier, enduit, ciment, colle époxy, etc

Le matériau est mélangé du bas vers le haut en traversant le centre de la turbine et redescend latéralement. La turbine se manipule facilement dans le matériau.

Grâce à l'effet de mélange provoqué dans la matière, la turbine répond à une large application de matériaux. Les deux ailettes assurent une homogénéité parfaite des différents produits. La géométrie de la turbine permet une manipulation aisée et peu de contraintes pour le malaxeur. Elle répond à une application universelle.

Quantité mélange : 10 à 15 kg, Vitesse conseillée : 400 à 500 trs/min, Puissance conseillée : 700 W, 2 ailettes

Référence	Ref	Ø	Long.	Emmanchement	Qté	EAN	Prix HT
P-22028	WK100	100 mm	590 mm	M14	1	0088381949088	26,00 € A

### Hélice de malaxage WK140 raccord M14

Idéal pour tous les matériaux pâteux et collants. Convient particulièrement pour les produits : colle carrelage, mortier, enduit, ciment, colle époxy, etc

Le matériau est mélangé du bas vers le haut en traversant le centre de la turbine et redescend latéralement. La turbine se manipule facilement dans le matériau.

Grâce à l'effet de mélange provoqué dans la matière, la turbine répond à une large application de matériaux. Les deux ailettes assurent une homogénéité parfaite des différents produits. La géométrie de la turbine permet une manipulation aisée et peu de contraintes pour le malaxeur. Elle répond à une application universelle.

Quantité mélange : 15 à 30 kg, Vitesse conseillée : 300 à 600 trs/min, Puissance conseillée : 1000 W, 2 ailettes

Référence	Ref	Ø	Long.	Emmanchement	Qté	EAN	Prix HT
P-22040	WK140	135 mm	590 mm	M14	1	0088381949101	33,00 € A

## Les forets pour métaux

Il existe plusieurs types de forets à métaux. Leurs différences se situent au niveau du matériau à percer, de la géométrie de coupe de la pointe et de la tige d'emmanchement.

### HSS

Le HSS, 'High Speed Steel', est la composition standard pour le perçage du métal.

Les mèches HSS ont un affûtage standard avec un angle de pointe de 118°, la queue des mèches correspond au diamètre de la mèche.

### HSS-Co

Le HSS-Co est un alliage d'acier HSS et de cobalt ayant une résistance accrue.

Les mèches HSS-Co ont un affûtage en croix (split point) pour réduire l'effort d'avance et pour améliorer le centrage, avec un angle de pointe de 135°.

La queue des mèches correspond au diamètre de la mèche.

Type (couleur)	Acier non allié	Fonte grise	Fonte d'acier	Matières plastiques	Alu	Laiton	Inox
HSS (naturelle)	✓✓	✓	✓	✓	✓	✓	
HSS-Co (bronze)	✓	✓✓	✓✓		✓✓	✓✓	✓✓

## Les mèches à bois



### Mèche hélicoïdale

Pourvue d'une pointe de centrage qui permet un positionnement précis de la mèche. L'hélice affûtée et les traceurs latéraux garantissent un travail soigné sans éclats. Idéale entre autres pour la pose de tourillons.



### Mèche plate

La pointe de centrage de cette mèche en acier trempé et affûté garanti un perçage ultra rapide à haut régime. La tige de section hexagonale assure une prise parfaite dans le mandrin.

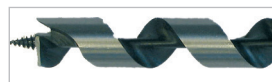

### Mèche à hélice unique

La forme spéciale de la pointe taraudée et du traceur confère à ce type de mèche un effet autoforant. La goujure large et lisse évacue les copeaux de façon très efficace, que le bois soit sec ou humide. Ici aussi, la tige hexagonale empêche la mèche de déraper dans le mandrin. Les mèches de grand diamètre sont exclusivement destinées aux machines à bas régime disposant de beaucoup de couple.

Type	Bois dur	Bois de dureté moyenne	Bois tendre	Aggloméré	Panneaux d'ameublement	Tri-/multiplex	Plaques de plâtre	Béton cellulaire
Hélicoïdale	✓✓	✓✓	✓✓	✓✓	✓✓	✓✓		
Plate	✓✓	✓✓	✓✓	✓	✓	✓	✓	✓
Hélice unique *	✓	✓✓	✓✓					

(\*) Spécifique pour poutres, assemblages



## Informations

Lorsque vous utilisez une **mèche plate** pour percer un trou débouchant, placez une chute de bois à la sortie du trou, mais ne la tenez pas à la main !

Contrairement aux mèches hélicoïdales et aux mèches plates, il est impossible de retirer une **mèche à hélice unique** pendant le perçage. Travaillez à bas régime et utilisez une machine suffisamment puissante à sélection de régime mécanique.



## Mèches à bois

### Mèches à bois simple spirale, queue six pans

Référence	Ø	Long.	Qté	EAN	Prix HT
D-07238	6 mm	200 mm	1	0088381178792	3,30 € A
D-07331	6 mm	250 mm	1	0088381178891	3,70 € A
D-07347	8 mm	250 mm	1	0088381178907	4,10 € A
D-07559	8 mm	450 mm	1	0088381179119	6,50 € A
D-07353	10 mm	250 mm	1	0088381178914	4,50 € A
D-07565	10 mm	450 mm	1	0088381179126	7,00 € A
D-07369	12 mm	250 mm	1	0088381178921	5,00 € A
D-07571	12 mm	450 mm	1	0088381179133	9,00 € A
D-07375	14 mm	250 mm	1	0088381178938	6,00 € A
D-07587	14 mm	450 mm	1	0088381179140	10,00 € A
D-07381	16 mm	250 mm	1	0088381178945	6,50 € A
D-07593	16 mm	450 mm	1	0088381179157	10,00 € A
D-07397	18 mm	250 mm	1	0088381178952	7,00 € A
D-07602	18 mm	450 mm	1	0088381179164	12,00 € A
D-07406	20 mm	250 mm	1	0088381178969	7,00 € A
D-07618	20 mm	450 mm	1	0088381179171	13,00 € A
D-07412	22 mm	250 mm	1	0088381178976	8,00 € A
D-07624	22 mm	450 mm	1	0088381179188	15,00 € A
D-07428	24 mm	250 mm	1	0088381178983	9,00 € A
D-07630	24 mm	450 mm	1	0088381179195	17,50 € A
D-07646	26 mm	450 mm	1	0088381179201	20,50 € A
D-07652	28 mm	450 mm	1	0088381179218	26,00 € A
D-07543	30 mm	400 mm	1	0088381179102	22,00 € A
D-07668	30 mm	450 mm	1	0088381179225	30,00 € A

### Mèche à bois plate, queue six pans

Référence	Ø	Long.	Qté	EAN	Prix HT
D-07674	6 mm	150 mm	1	0088381179232	1,50 € A
D-07680	8 mm	150 mm	1	0088381179249	1,50 € A
D-07696	10 mm	150 mm	1	0088381179256	1,80 € A
D-07705	12 mm	150 mm	1	0088381179263	1,80 € A
D-07711	14 mm	150 mm	1	0088381179270	1,80 € A
D-07733	16 mm	150 mm	1	0088381179294	2,50 € A
D-07749	18 mm	150 mm	1	0088381179300	2,50 € A
D-07755	20 mm	150 mm	1	0088381179317	2,50 € A
D-07761	22 mm	150 mm	1	0088381179324	2,50 € A
D-07783	25 mm	150 mm	1	0088381179348	2,90 € A
D-07808	28 mm	160 mm	1	0088381179362	3,30 € A
D-07820	32 mm	160 mm	1	0088381179386	3,70 € A
D-07858	36 mm	160 mm	1	0088381179416	4,10 € A

## Forets à métaux

### Mèches à bois hélicoïdales, cylindriques

Référence	Ø	Long. totale	Long. utile	Qté	EAN	Prix HT
D-07026	3 mm	60 mm	30 mm	1	0088381178587	1,00 € A
D-07032	4 mm	75 mm	40 mm	1	0088381178594	1,00 € A
D-07048	5 mm	85 mm	45 mm	1	0088381178600	1,00 € A
D-07054	6 mm	95 mm	55 mm	1	0088381178617	1,00 € A
D-07157	6 mm	315 mm	150 mm	1	0088381178716	1,50 € A
D-07060	7 mm	110 mm	60 mm	1	0088381178624	1,00 € A
D-07076	8 mm	115 mm	65 mm	1	0088381178631	1,50 € A
D-07163	8 mm	315 mm	150 mm	1	0088381178723	1,80 € A
D-07082	9 mm	125 mm	75 mm	1	0088381178648	1,50 € A
D-07098	10 mm	135 mm	85 mm	1	0088381178655	1,50 € A
D-07179	10 mm	315 mm	150 mm	1	0088381178730	2,90 € A
D-07107	12 mm	155 mm	90 mm	1	0088381178662	1,80 € A
D-07185	12 mm	315 mm	150 mm	1	0088381178747	3,30 € A
D-07113	14 mm	170 mm	95 mm	1	0088381178679	2,50 € A
D-07191	14 mm	315 mm	150 mm	1	0088381178754	4,50 € A
D-07129	16 mm	180 mm	95 mm	1	0088381178686	3,70 € A
D-07200	16 mm	315 mm	150 mm	1	0088381178761	6,00 € A
D-07135	18 mm	200 mm	115 mm	1	0088381178693	4,50 € A
D-07216	18 mm	335 mm	150 mm	1	0088381178778	9,00 € A
D-07141	20 mm	200 mm	115 mm	1	0088381178709	5,00 € A
D-07222	20 mm	335 mm	150 mm	1	0088381178785	10,00 € A

## Forets à métaux

### Forets à métaux HSS Cobalt 5 %, cylindriques



Affûtage en croix Angle de pointe 135° DIN 338 DIN 1412 C

Référence	Ø	Long. totale	Long. utile	Qté	EAN	Prix HT
D-17289	1,5 mm	40 mm	18 mm	1	0088381195942	1,80 € A
D-17295	2 mm	49 mm	24 mm	1	0088381195959	1,80 € A
D-17304	2,5 mm	57 mm	30 mm	1	0088381195966	1,80 € A
D-17310	3 mm	61 mm	33 mm	1	0088381195973	2,50 € A
D-17332	3,5 mm	70 mm	39 mm	1	0088381195997	2,50 € A
D-17348	4 mm	75 mm	43 mm	1	0088381196000	2,90 € A
D-17354	4,5 mm	80 mm	47 mm	1	0088381196017	2,90 € A
D-17360	5 mm	86 mm	52 mm	1	0088381196024	3,30 € A
D-17376	5,5 mm	93 mm	57 mm	1	0088381196031	3,70 € A
D-17382	6 mm	93 mm	57 mm	1	0088381196048	4,10 € A
D-17398	6,5 mm	101 mm	63 mm	1	0088381196055	4,50 € A
D-17407	7 mm	109 mm	69 mm	1	0088381196062	6,00 € A
D-17413	7,5 mm	109 mm	69 mm	1	0088381196079	6,50 € A
D-17429	8 mm	117 mm	75 mm	1	0088381196086	7,00 € A
D-17435	8,5 mm	117 mm	75 mm	1	0088381196093	8,00 € A
D-17441	9 mm	125 mm	81 mm	1	0088381196109	10,00 € A
D-17457	9,5 mm	125 mm	81 mm	1	0088381196116	12,00 € A
D-17463	10 mm	133 mm	87 mm	1	0088381196123	13,00 € A
D-17479	10,5 mm	133 mm	87 mm	1	0088381196130	14,00 € A
D-17485	11 mm	142 mm	94 mm	1	0088381196147	15,00 € A
D-17491	11,5 mm	142 mm	94 mm	1	0088381196154	17,50 € A
D-17500	12 mm	151 mm	101 mm	1	0088381196161	20,50 € A
D-17516	12,5 mm	151 mm	101 mm	1	0088381196178	22,00 € A
D-17522	13 mm	151 mm	101 mm	1	0088381196185	26,00 € A

### Forets à métaux HSS standards, cylindriques



Angle de pointe 118° DIN 1412 C

Référence	Ø	Long. totale	Long. utile	Qté	EAN	Prix HT
D-09656	1,5 mm	40 mm	18 mm	1	0088381184922	1,00 € A
D-09662	2 mm	49 mm	24 mm	1	0088381184939	1,00 € A
D-09678	2,5 mm	57 mm	30 mm	1	0088381184946	1,50 € A
D-09684	3 mm	61 mm	33 mm	1	0088381184953	1,50 € A
D-09690	3,5 mm	70 mm	39 mm	1	0088381184960	1,50 € A
D-09709	4 mm	75 mm	43 mm	1	0088381184977	1,50 € A
D-06339	4 mm	75 mm	43 mm	10	0088381177894	12,00 € A
D-09715	4,5 mm	80 mm	47 mm	1	0088381184984	1,50 € A
D-09721	5 mm	86 mm	52 mm	1	0088381184991	1,80 € A
D-06373	5 mm	86 mm	52 mm	10	0088381177931	14,00 € A
D-09737	5,5 mm	93 mm	57 mm	1	0088381185004	1,80 € A
D-09743	6 mm	93 mm	57 mm	1	0088381185011	1,80 € A
D-06410	6 mm	93 mm	57 mm	10	0088381177979	15,00 € A
D-09759	6,5 mm	101 mm	63 mm	1	0088381185028	1,80 € A
D-09765	7 mm	109 mm	69 mm	1	0088381185035	2,50 € A
D-09771	7,5 mm	109 mm	69 mm	1	0088381185042	2,50 € A
D-09787	8 mm	117 mm	75 mm	1	0088381185059	2,50 € A
D-06498	8 mm	117 mm	75 mm	10	0088381178051	22,00 € A
D-09793	8,5 mm	117 mm	75 mm	1	0088381185066	2,90 € A
D-09802	9 mm	125 mm	81 mm	1	0088381185073	3,30 € A
D-09818	9,5 mm	125 mm	81 mm	1	0088381185080	3,30 € A
D-09824	10 mm	133 mm	87 mm	1	0088381185097	3,70 € A
D-06579	10 mm	133 mm	87 mm	5	0088381178136	15,00 € A
D-09830	10,5 mm	133 mm	87 mm	1	0088381185103	3,70 € A
D-09846	11 mm	142 mm	94 mm	1	0088381185110	4,10 € A
D-09852	11,5 mm	142 mm	94 mm	1	0088381185127	4,10 € A
D-09868	12 mm	151 mm	101 mm	1	0088381185134	4,50 € A
D-09874	12,5 mm	151 mm	101 mm	1	0088381185141	5,00 € A
D-09880	13 mm	151 mm	101 mm	1	0088381185158	6,00 € A



## Forets à béton

### Forets à béton, cylindriques

Référence	Ø	Long. totale	Long. utile	Qté	EAN	Prix HT
D-05234	4 mm	70 mm	40 mm	1	0088381176460	1,50 € A
D-05240	5 mm	85 mm	50 mm	1	0088381176477	1,50 € A
D-05256	6 mm	100 mm	60 mm	1	0088381176484	1,50 € A
D-05262	6 mm	150 mm	90 mm	1	0088381176491	1,50 € A
D-05290	8 mm	110 mm	60 mm	1	0088381176521	1,80 € A
D-05309	8 mm	150 mm	90 mm	1	0088381176538	1,80 € A
D-05321	10 mm	150 mm	90 mm	1	0088381176552	2,50 € A
D-05343	12 mm	150 mm	90 mm	1	0088381176576	2,50 € A

### Coffret de 5 forets cylindriques à béton

1 foret béton Ø 4 mm, 1 foret béton Ø 5 mm, 1 foret béton Ø 6 mm, 1 foret béton Ø 8 mm, 1 foret béton Ø 10 mm

Référence	Qté	EAN	Prix HT
D-05175	1	0088381174268	8,00 € A

## Forets et mèches hexa. 1/4"

### Mèches à bois simple spirale, hexagonales 1/4" (vrille)

Référence	Ø	Long. totale	Long. utile	Qté	EAN	Prix HT
D-15992	6 mm	200 mm	130 mm	1	0088381187152	4,50 € A
D-16003	8 mm	200 mm	130 mm	1	0088381187169	5,00 € A
D-16019	10 mm	200 mm	130 mm	1	0088381187176	6,00 € A
D-16025	12 mm	200 mm	130 mm	1	0088381187183	6,50 € A
D-16031	14 mm	200 mm	130 mm	1	0088381187190	7,00 € A
D-16047	16 mm	200 mm	130 mm	1	0088381187206	8,00 € A
D-16053	18 mm	200 mm	130 mm	1	0088381187213	9,00 € A
D-16069	20 mm	200 mm	130 mm	1	0088381187220	10,00 € A

### Mèches à bois double spirale, hexagonales 1/4"

Référence	Ø	Long. totale	Long. utile	Qté	EAN	Prix HT
D-15861	3 mm	78 mm	34 mm	1	0088381187022	1,80 € A
D-15877	4 mm	92 mm	45 mm	1	0088381187039	1,80 € A
D-15883	5 mm	103 mm	51 mm	1	0088381187046	1,80 € A
D-15899	6 mm	110 mm	55 mm	1	0088381187053	2,50 € A
D-15908	8 mm	115 mm	74 mm	1	0088381187060	2,50 € A
D-15914	10 mm	132 mm	85 mm	1	0088381187077	2,90 € A
D-15920	12 mm	152 mm	97 mm	1	0088381187084	3,70 € A
D-15936	15 mm	157 mm	101 mm	1	0088381187091	4,50 € A

### Forets à métaux HSS titane, hexagonaux 1/4"

Référence	Ø	Long. totale	Long. utile	Qté	EAN	Prix HT
D-14928	3 mm	80 mm	47 mm	1	0088381185967	1,80 € A
D-14934	3,2 mm	85 mm	52 mm	1	0088381185974	2,50 € A
D-14940	4 mm	95 mm	57 mm	1	0088381185981	2,50 € A
D-14956	4,2 mm	95 mm	57 mm	1	0088381185998	2,50 € A
D-14962	5 mm	105 mm	65 mm	1	0088381186001	2,50 € A
D-14978	6 mm	110 mm	69 mm	1	0088381186018	2,90 € A
D-15827	8 mm	115 mm	75 mm	1	0088381186988	3,70 € A
D-15833	10 mm	130 mm	87 mm	1	0088381186995	4,50 € A
D-15849	12 mm	150 mm	101 mm	1	0088381187008	6,50 € A
D-15855	13 mm	150 mm	101 mm	1	0088381187015	7,00 € A

### Forets à béton, hexagonaux 1/4"

Référence	Ø	Long. totale	Long. utile	Qté	EAN	Prix HT
D-23771	3 mm	80 mm	40 mm	1	0088381312868	2,50 € A
D-23787	4 mm	80 mm	40 mm	1	0088381312875	2,50 € A
D-23793	5 mm	90 mm	55 mm	1	0088381312882	2,50 € A
D-23802	6 mm	100 mm	60 mm	1	0088381312899	2,50 € A
D-23818	8 mm	100 mm	60 mm	1	0088381312905	2,90 € A

### Coffret 5 forets hexagonaux 1/4"

1 foret métal HSS-TIN Ø 5 mm, 1 foret métal HSS-TIN Ø 6 mm, 1 foret béton Ø 6 mm, 1 foret bois Ø 5 mm, 1 foret bois Ø 6 mm

Référence	Qté	EAN	Prix HT
D-23759	1	0088381312844	14,00 € A

## Foret à glace

### Foret à glace, cylindrique

Référence	Ø	Long. totale	Long. utile	Qté	EAN	Prix HT
P-49650	32 mm	500 mm	420 mm	1	0088381980104	170,00 € A

# Coffrets MACCESS

Haute qualité  
et sélection professionnelle

Accessoires percer / visser / fixer



## Coffrets MACCESS

### Coffret ensemble accessoires 104 pièces MACCESS

Accessoires pour professionnels :

- 18 embouts longs 50 mm
- 40 embouts courts 25 mm
- 5 forets à béton
- 14 forets à métaux
- 7 mèches à bois
- 3 mèches à bois plates
- 1 gabarit
- 4 douilles à queue
- 1 fraise à métaux
- 1 porte-embout à bague de verrouillage emmanchement 1/4"
- 1 porte-embout magnétique emmanchement 1/4"
- 4 butées de profondeur
- 1 clé hexagonale
- 1 tournevis à emmanchement 1/4"
- 1 cutter avec 7 lames de rechanges
- 1 mètre ruban 3 m
- 1 niveau à bulle.

**Référence**

D-31778



**Qté**

1

**EAN**

0088381358590

**Prix HT**

80,00 € A

### Coffret ensemble accessoires 71 pièces MACCESS

Accessoires pour professionnels :

- 10 embouts longs 50 mm
- 28 embouts courts 25 mm
- 5 forets à béton
- 12 forets à métaux
- 5 mèches à bois
- 3 mèches à bois plates
- 1 gabarit
- 1 pointe de centrage
- 1 fraise à métaux
- 1 porte-embout à bague de verrouillage emmanchement 1/4"
- 1 porte-embout magnétique emmanchement 1/4"
- 1 tournevis à emmanchement 1/4"
- 1 cutter avec 7 lames de rechanges
- 1 mètre ruban 3 m.

**Référence**

D-33691



**Qté**

1

**EAN**

0088381360586

**Prix HT**

70,00 € A

### Coffret ensemble accessoires 34 pièces MACCESS

Accessoires pour professionnels :

- 12 embouts courts 25 mm
- 5 forets à béton
- 7 forets à métaux
- 5 mèches à bois
- 3 douilles à queue
- 1 fraise à métaux
- 1 porte-embout magnétique emmanchement 1/4"

**Référence**

D-36980



**Qté**

1

**EAN**

0088381374248

**Prix HT**

30,00 € A

## Coffrets de forets cylindriques multi-matériaux

### Coffret de 9 forets cylindriques pour bois, acier, béton

- Forets bois : 1 x Ø 5 mm, 1 x Ø 6 mm, 1 x Ø 8 mm
- Forets acier HSS-TiN : 1 x Ø 5 mm, 1 x Ø 6 mm, 1 x Ø 8 mm
- Forets béton : 1 x Ø 5 mm, 1 x Ø 6 mm, 1 x Ø 8 mm

**Référence**

D-08660

**Qté**

1

**EAN**

0088381182812

**Prix HT**

14,00 € A

### Coffrets de forets cylindriques multi-matériaux



#### Coffret de 18 forets cylindriques pour bois, acier, béton



Forets bois : 1 x Ø 3 mm, 1 x Ø 4 mm, 1 x Ø 5 mm, 1 x Ø 6 mm, 1 x Ø 8 mm, 1 x Ø 10 mm  
 Forets acier HSS-G : 1 x Ø 3 mm, 1 x Ø 4 mm, 1 x Ø 5 mm, 1 x Ø 6 mm, 1 x Ø 8 mm, 1 x Ø 10 mm  
 Forets béton HM CT : 1 x Ø 3 mm, 1 x Ø 4 mm, 1 x Ø 5 mm, 1 x Ø 6 mm, 1 x Ø 8 mm, 1 x Ø 10 mm

Référence	Qté	EAN	Prix HT
D-46202	1	0088381411776	22,00 € A

### Coffrets de perçage / vissage / boulonnage



#### Coffret ensemble accessoires 66 pièces en coffret MAKPAC

Accessoires : 10 embouts longs 25 mm 1/4" (5xPZ, 5xPH)  
 36 embouts courts 25 mm 1/4" (5xPZ, 5xPH, 4xH, 4xSL, 11xTorx, 7 x TorxH)  
 5 forets à métaux  
 5 mèches à bois  
 3 mèches à bois plates  
 1 porte embout magnétique  
 1 porte embout magnétique à emmanchement 1/4"  
 5 douilles à queue  
 1 coffret MAKPAC.

Référence	Qté	EAN	Prix HT
B-43044	1	0088381442237	96,00 € A

#### Coffret ensemble accessoires 71 pièces



Accessoires :  
 10 embouts longs 50 mm  
 24 embouts courts 25 mm  
 6 forets à béton  
 11 forets à métaux  
 5 mèches à bois  
 3 mèches à bois plates  
 1 gabarit  
 7 douilles  
 1 porte douille à emmanchement 1/4"  
 1 fraise à métaux  
 1 porte-embout magnétique emmanchement 1/4"  
 1 mètre ruban 3 m.



Référence	Qté	EAN	Prix HT
D-47145	1	0088381423762	58,00 € A

#### Coffret ensemble accessoires 100 pièces



13 x Forêts à métaux HSS (plaqué titane) : 1; 1,5; 2; 2,5; 3; 3,2; 3,5; 4; 4,2; 4,5; 5; 5,5; 6 mm, 5 x Forêts à béton : 4; 5,5; 7; 8; 10 mm, 6 x Forêts à bois : 3; 4; 5; 6; 7; 8 mm, 1 x Fraise, 1 x Centreur pour perçage, vissage, 14 x Douilles 6 pans(2 x chacune) : 5; 6; 7; 8; 9; 10; 11 mm, 4 x Scies Cloche : 32; 38; 45; 54 mm, 1 x Forêts adaptateur scie cloche, 2 x Ranges Embouts, 1 x Porte Embout Magnétique, 1 x Mètre automatique de 3,5 m, 1 x Niveau en plastique, 1 x Tournevis, 1 x Porte Embout Double Rapide, 3 x Embouts double, 3 x Mèches à bois : 12; 16; 19 mm, 20 x Embouts 50 mm : 4 Phillips, 5 Plat, 7 Pozi, 4 Hex, 20 x Embouts 25 mm : 5 Phillips, 5 Pozi, 10 Plat, 2 x Screw Finder

Référence	Qté	EAN	Prix HT
P-35601	1	0088381964760	39,00 € A

#### Coffrets 20 accessoires



6 forets acier HSS : 1 x Ø 1,5 mm, 1 x Ø 2 mm, 1 x Ø 2,5 mm, 1 x Ø 3,2 mm, 1 x Ø 5 mm, 1 x Ø 6,5 mm  
 7 embouts courts : 1 x PH1, 1 x PH2, 1 x PH3, 1 x PZ1, 2 x PZ2, 1 x PZ3  
 5 douilles à queue magnétiques : 1 x 6 mm, 1 x 5/16", 1 x 7 mm, 1 x 8 mm, 1 x 10 mm  
 1 adaptateur à bague hexagonal 1/4" ; 1 porte-embout magnétique ; 1 guide de vissage opaque long

Référence	Qté	EAN	Prix HT
P-46311	1	0088381976749	22,00 € A

#### Coffrets 23 accessoires



7 forets acier HSS : 2 x Ø 1,5 mm, 1 x Ø 2,5 mm, 1 x Ø 3 mm, 1 x Ø 4 mm, 1 x Ø 5 mm, 1 x Ø 5,5 mm  
 3 forets béton : 1 x Ø 3 mm, 1 x Ø 5 mm, 1 x Ø 6 mm  
 6 embouts courts : 1 x PH1, 1 x PZ1, 1 x PZ2, 1 x PZ3, 1 x Plat 3 mm, 1 x Plat 5 mm  
 4 douilles : 1 x 7 mm (M4), 1 x 8 mm (M5), 1 x 9 mm (M6), 1 x 12 mm (M8)  
 1 adaptateur à bague hexagonal 1/4" ; 1 porte-embout magnétique ; 1 porte-douille

Référence	Qté	EAN	Prix HT
P-44096	1	0088381974295	22,00 € A

#### Trousse d'outils de vissage et de boulonnage avec tournevis et flexible hexagonaux 1/4"



7 embouts longs 50 mm ; 7 douilles à queue  
 1 tournevis à bague de verrouillage emmanchement 1/4"  
 1 porte-embout flexible à bague de verrouillage 1/4".

Référence	Qté	EAN	Prix HT
P-90043	1	0088381710046	48,00 € A

## Scies cloches

### Scies cloches Bi-Métal EzyChange pour perceuses



Changement rapide des scies cloches en un clic.

Référence	Ø	Qté	EAN	Prix HT
B-11265	16 mm	1	0088381352314	10,00 € A
B-11271	19 mm	1	0088381352321	10,00 € A
B-11293	22 mm	1	0088381352345	10,00 € A
B-11302	24 mm	1	0088381352352	10,00 € A
B-11318	25 mm	1	0088381352369	10,00 € A
B-11324	29 mm	1	0088381352376	10,00 € A
B-11330	30 mm	1	0088381352383	12,00 € A
B-11346	32 mm	1	0088381352390	10,00 € A
B-11352	35 mm	1	0088381352406	13,00 € A
B-11368	38 mm	1	0088381352413	13,00 € A
B-16754	40 mm	1	0088381367387	13,00 € A
B-11374	41 mm	1	0088381352420	13,00 € A
B-11380	44 mm	1	0088381352437	15,00 € A
B-11396	48 mm	1	0088381352444	15,00 € A
B-11405	51 mm	1	0088381352451	15,00 € A
B-18194	54 mm	1	0088381372510	17,50 € A
B-11411	57 mm	1	0088381352468	17,50 € A
B-11427	60 mm	1	0088381352475	17,50 € A
B-11433	64 mm	1	0088381352482	20,50 € A
B-16760	65 mm	1	0088381367394	20,50 € A
B-11449	68 mm	1	0088381352499	20,50 € A
B-11455	70 mm	1	0088381352505	20,50 € A
B-11461	76 mm	1	0088381352512	22,00 € A
B-11477	83 mm	1	0088381352529	22,00 € A
B-11483	92 mm	1	0088381352536	26,00 € A
B-11499	102 mm	1	0088381352543	28,00 € A
B-11508	105 mm	1	0088381352550	33,00 € A
B-11514	127 mm	1	0088381352567	58,00 € A
B-11520	152 mm	1	0088381352574	80,00 € A



### Foret de centrage HSS-G pour scies cloches Bi-Métal EzyChange

Référence	Emmancement	Traitement	Qté	EAN	Prix HT
B-11542	1/4"	HSS-G	1	0088381352598	4,50 € A

### Adaptateur pour scies cloches Bi-Métal EzyChange

Livré avec foret de centrage HSS-G référence B-11542.









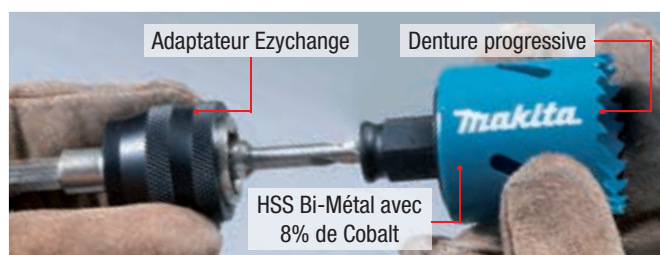

Référence	Pour mandrins	Pour scies cloches	Qté	EAN	Prix HT
B-11536	13 mm	Ø 16 à 152 mm	1	0088381352581	22,00 € A

### Coffret 7 scies cloches Bi-Métal EzyChange

Scie cloche bi-métal Ø 25, 32, 40, 51, 65, 68, 76 mm, 2 forets de centrage, 1 porte scie cloche Cobalt 8%

Référence	Ø	Qté	EAN	Prix HT
B-18188	25, 32, 40, 51, 65, 68, 76 mm	1	0088381372329	96,00 € A



Application	Aluminium 	Inox 	PVC 	Acier 	Métal non ferreux 	Bois 	PRV 
Ezy BIM  <i>Ezychange</i>	✓✓	✓	✓✓	✓✓	✓✓	✓	
BIM 	✓		✓✓	✓✓	✓	✓✓	
TCT 	✓	✓✓	✓✓	✓✓	✓		✓✓

**Scies cloches**

**Scie cloche Bi-Métal pour perceuses**



Denture progressive assurant un excellent mordant et une éjection rapide des copeaux. Le traitement HSS bimétal lui assure robustesse et longévité.

Référence	Ø	Pour mandrins	Traitement	Qté	EAN	Prix HT
D-16994	16 mm	10-13 mm	HSS BiM	1	0088381194792	7,00 € A
D-17005	19 mm	10-13 mm	HSS BiM	1	0088381194808	7,00 € A
D-17251	20 mm	10-13 mm	HSS BiM	1	0088381195805	7,00 € A
D-17011	22 mm	10-13 mm	HSS BiM	1	0088381194815	7,00 € A
D-17027	24 mm	10-13 mm	HSS BiM	1	0088381194822	7,00 € A
D-17033	25 mm	10-13 mm	HSS BiM	1	0088381194839	7,00 € A
D-17267	29 mm	10-13 mm	HSS BiM	1	0088381195812	8,00 € A
D-17049	32 mm	13 mm	HSS BiM	1	0088381194853	8,00 € A
D-17055	35 mm	13 mm	HSS BiM	1	0088381194860	9,00 € A
D-17061	38 mm	13 mm	HSS BiM	1	0088381194877	9,00 € A
D-17273	40 mm	13 mm	HSS BiM	1	0088381195829	9,00 € A
D-17077	44 mm	13 mm	HSS BiM	1	0088381194884	10,00 € A
D-17083	51 mm	13 mm	HSS BiM	1	0088381194891	10,00 € A
D-17099	57 mm	13 mm	HSS BiM	1	0088381194907	12,00 € A
D-24882	65 mm	13 mm	HSS BiM	1	0088381334785	13,00 € A
D-17108	68 mm	13 mm	HSS BiM	1	0088381194914	14,00 € A
D-17114	76 mm	13 mm	HSS BiM	1	0088381194921	14,00 € A
D-17120	83 mm	13 mm	HSS BiM	1	0088381194938	15,00 € A
D-17136	92 mm	13 mm	HSS BiM	1	0088381194945	17,50 € A
D-17142	105 mm	13 mm	HSS BiM	1	0088381194952	22,00 € A
D-17158	127 mm	13 mm	HSS BiM	1	0088381194969	36,00 € A
D-17164	152 mm	13 mm	HSS BiM	1	0088381194983	48,00 € A



**Foret de centrage pour scies cloches Bi-Métal**

Référence	Long.	Qté	EAN	Prix HT
D-17192	71 mm	1	0088381194990	2,50 € A

**Adaptateur pour scies cloches Bi-Métal**

Référence	Pour scies cloches	Pour mandrins	Qté	EAN	Prix HT
D-17603	Ø 16 à 29 mm	SDS-Plus	1	0088381196727	6,50 € A
D-17619	Ø 30 à 152 mm	SDS-Plus	1	0088381196734	13,00 € A
D-17170	Ø 16 à 29 mm	10-13 mm	1	0088381194976	7,00 € A
D-17186	Ø 30 à 152 mm	13 mm	1	0088381195003	13,00 € A

**Coffret 6 Scies Cloches Bi-Métal**

Livré avec : 1 adaptateur hexagonal pour scies cloches Ø 16 à 29 mm, 1 adaptateur hexagonal pour scies cloches Ø 30 à 152 mm, 1 ressort d'évacuation

Référence	Ø	Qté	EAN	Prix HT
D-16944	16, 20, 25, 32, 40, 51 mm	1	0088381193634	54,00 € A
D-16938	19, 22, 29, 38, 44, 57 mm	1	0088381193627	58,00 € A
D-24898	20, 25, 32, 40, 51, 65 mm	1	0088381334792	54,00 € A

**Coffret 11 Scies Cloches Bi-Métal**

Livré avec : 1 adaptateur avec foret centreur, 1 ressort d'évacuation

Référence	Ø	Qté	EAN	Prix HT
D-50572	19, 22, 25, 29, 35, 38, 44, 51, 57, 65, 75 mm	1	0088381436960	96,00 € A

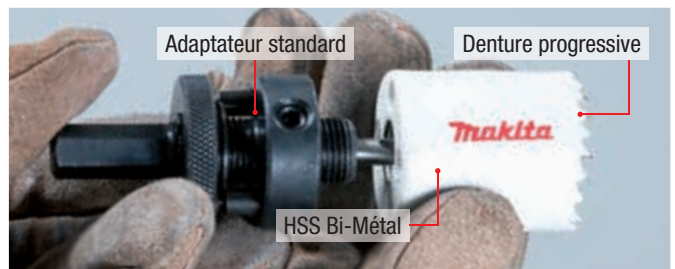

## Scies cloches

### Scie cloche carbure pour perceuses



Perçage exact, propre et nécessitant peu d'effort, même pour les grands diamètres. L'espacement des dents au carbure a été étudié afin de réduire les vibrations. Capacité de perçage jusqu'à 4 mm.

Référence	Ø	Pour mandrins	Ø queue	Traitement	Qté	EAN	Prix HT
B-00898	16 mm	10-13mm	6 mm	HM/CT	1	0088381114004	58,00 € A
B-00907	18 mm	10-13mm	6 mm	HM/CT	1	0088381114011	58,00 € A
B-00913	20 mm	10-13mm	6 mm	HM/CT	1	0088381114028	58,00 € A
B-00929	21 mm	10-13mm	6 mm	HM/CT	1	0088381114035	58,00 € A
B-00935	22 mm	10-13mm	10 mm	HM/CT	1	0088381114042	58,00 € A
B-00941	25 mm	10-13mm	10 mm	HM/CT	1	0088381114059	58,00 € A
B-00957	27 mm	10-13mm	10 mm	HM/CT	1	0088381114066	66,00 € A
B-00963	28 mm	10-13mm	10 mm	HM/CT	1	0088381114073	66,00 € A
B-00979	30 mm	10-13mm	10 mm	HM/CT	1	0088381114080	66,00 € A
B-00985	32 mm	10-13mm	10 mm	HM/CT	1	0088381114097	80,00 € A
B-00991	35 mm	10-13mm	10 mm	HM/CT	1	0088381114103	80,00 € A
B-01002	38 mm	10-13mm	10 mm	HM/CT	1	0088381114110	85,00 € A
B-01018	40 mm	10-13mm	10 mm	HM/CT	1	0088381114127	85,00 € A
B-01024	45 mm	10-13mm	10 mm	HM/CT	1	0088381114134	85,00 € A
B-01030	48 mm	10-13mm	10 mm	HM/CT	1	0088381114141	116,00 € A
B-01046	50 mm	10-13mm	10 mm	HM/CT	1	0088381114158	116,00 € A
B-01052	55 mm	10-13mm	10 mm	HM/CT	1	0088381114165	124,00 € A
B-01068	60 mm	13mm	13 mm	HM/CT	1	0088381114172	160,00 € A
B-01074	65 mm	13mm	13 mm	HM/CT	1	0088381114189	160,00 € A
B-01080	70 mm	13mm	13 mm	HM/CT	1	0088381114196	216,00 € A
B-01096	75 mm	13mm	13 mm	HM/CT	1	0088381114257	229,00 € A
B-01105	80 mm	13mm	13 mm	HM/CT	1	0088381114264	229,00 € A
B-01111	85 mm	13mm	13 mm	HM/CT	1	0088381114271	256,00 € A
B-01127	90 mm	13mm	13 mm	HM/CT	1	0088381114288	300,00 € A
B-01133	95 mm	13mm	13 mm	HM/CT	1	0088381114295	300,00 € A
B-01149	100 mm	13mm	13 mm	HM/CT	1	0088381114202	316,00 € A
B-01155	111 mm	13mm	13 mm	HM/CT	1	0088381114219	384,00 € A
B-01161	121 mm	13mm	13 mm	HM/CT	1	0088381114226	440,00 € A

### Foret de centrage pour scie cloche carbure

Référence	Application	Ø arbre	Type	Pour scies cloches	Qté	EAN	Prix HT
B-01177	Acier, inox, cuivre, acier	6 mm	-	16-55 mm	1	0088381114233	14,00 € A
B-01183	Acier, inox, cuivre, acier	8 mm	-	60-120 mm	1	0088381114240	14,00 € A
B-01199	FRP, résine	6 mm	carbure	16-55 mm	1	0088381114301	17,50 € A
B-01208	FRP, résine	8 mm	carbure	60-120 mm	1	0088381114318	17,50 € A



### ▲ Scies cloches à dents carbure

Elles permettent un perçage exact, propre et avec peu d'effort même pour les grands diamètres et jusqu'à 4 mm d'épaisseur. L'espacement des dents carbure a été étudié afin de réduire les vibrations et le bruit.

(Ne pas utiliser en mode percussion ou perforation)



## Fraises pour Perceuses magnetiques

### Fraises longueur 30 mm pour perceuses magnetiques HB500



Emmanchement fraises : Weldon 19 mm

Référence	Ø	Long.	Qté	EAN	Prix HT
12S	12 mm	30 mm	1	3240890908384	16,00 € A
13S	13 mm	30 mm	1	3240890908391	16,00 € A
14S	14 mm	30 mm	1	3240890908407	16,00 € A
15S	15 mm	30 mm	1	3240890908414	16,00 € A
16S	16 mm	30 mm	1	3240890908421	17,50 € A
17S	17 mm	30 mm	1	3240890908438	19,00 € A
18S	18 mm	30 mm	1	3240890908445	19,00 € A
19S	19 mm	30 mm	1	3240890908452	20,50 € A
20S	20 mm	30 mm	1	3240890908469	22,00 € A
21S	21 mm	30 mm	1	3240890908476	22,00 € A
22S	22 mm	30 mm	1	3240890908483	24,00 € A
23S	23 mm	30 mm	1	3240890908490	24,00 € A
24S	24 mm	30 mm	1	3240890908506	24,00 € A
25S	25 mm	30 mm	1	3240890908513	28,00 € A
26S	26 mm	30 mm	1	3240890908520	28,00 € A
27S	27 mm	30 mm	1	3240890908537	28,00 € A
28S	28 mm	30 mm	1	3240890908544	33,00 € A
29S	29 mm	30 mm	1	3240890908551	33,00 € A
30S	30 mm	30 mm	1	3240890908568	33,00 € A
31S	31 mm	30 mm	1	3240890908575	33,00 € A
32S	32 mm	30 mm	1	3240890908582	36,00 € A
33S	33 mm	30 mm	1	3240890908599	39,00 € A
34S	34 mm	30 mm	1	3240890908605	39,00 € A
35S	35 mm	30 mm	1	3240890908612	42,00 € A
36S	36 mm	30 mm	1	3240890908629	42,00 € A
37S	37 mm	30 mm	1	3240890908636	42,00 € A
38S	38 mm	30 mm	1	3240890908643	48,00 € A
39S	39 mm	30 mm	1	3240890908650	48,00 € A
40S	40 mm	30 mm	1	3240890908667	54,00 € A
41S	41 mm	30 mm	1	3240890908674	58,00 € A
42S	42 mm	30 mm	1	3240890908681	58,00 € A
43S	43 mm	30 mm	1	3240890908698	58,00 € A
44S	44 mm	30 mm	1	3240890908704	58,00 € A
45S	45 mm	30 mm	1	3240890908711	66,00 € A
46S	46 mm	30 mm	1	3240890908728	70,00 € A
47S	47 mm	30 mm	1	3240890908735	70,00 € A
48S	48 mm	30 mm	1	3240890908742	70,00 € A
49S	49 mm	30 mm	1	3240890908759	70,00 € A
50S	50 mm	30 mm	1	3240890908766	70,00 € A

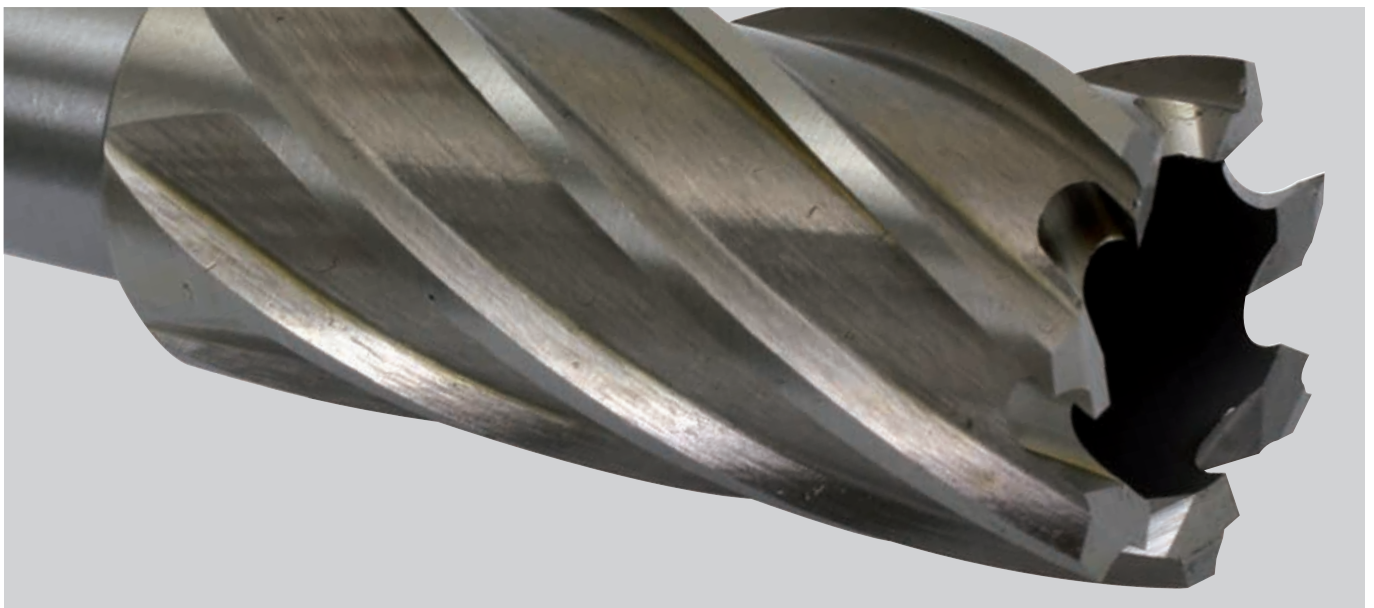

## Fraises pour Perceuses magnetiques

### Fraises longueur 50 mm pour perceuses magnetiques HB500



Emmanchement fraises : Weldon 19 mm

Référence	Ø	Long.	Qté	EAN	Prix HT
12L	12 mm	50 mm	1	3240890908773	24,00 € A
13L	13 mm	50 mm	1	3240890908780	24,00 € A
14L	14 mm	50 mm	1	3240890908797	24,00 € A
15L	15 mm	50 mm	1	3240890908803	26,00 € A
16L	16 mm	50 mm	1	3240890908810	26,00 € A
17L	17 mm	50 mm	1	3240890908827	26,00 € A
18L	18 mm	50 mm	1	3240890908834	28,00 € A
19L	19 mm	50 mm	1	3240890908841	30,00 € A
20L	20 mm	50 mm	1	3240890908858	33,00 € A
21L	21 mm	50 mm	1	3240890908865	33,00 € A
22L	22 mm	50 mm	1	3240890908872	33,00 € A
23L	23 mm	50 mm	1	3240890908889	36,00 € A
24L	24 mm	50 mm	1	3240890908896	36,00 € A
25L	25 mm	50 mm	1	3240890908902	42,00 € A
26L	26 mm	50 mm	1	3240890908919	42,00 € A
27L	27 mm	50 mm	1	3240890908926	48,00 € A
28L	28 mm	50 mm	1	3240890908933	48,00 € A
29L	29 mm	50 mm	1	3240890908940	54,00 € A
30L	30 mm	50 mm	1	3240890908957	54,00 € A
31L	31 mm	50 mm	1	3240890908964	54,00 € A
32L	32 mm	50 mm	1	3240890908971	58,00 € A
33L	33 mm	50 mm	1	3240890908988	58,00 € A
34L	34 mm	50 mm	1	3240890908995	66,00 € A
35L	35 mm	50 mm	1	3240890909008	66,00 € A
36L	36 mm	50 mm	1	3240890909015	66,00 € A
37L	37 mm	50 mm	1	3240890909022	70,00 € A
38L	38 mm	50 mm	1	3240890909039	70,00 € A
39L	39 mm	50 mm	1	3240890909046	80,00 € A
40L	40 mm	50 mm	1	3240890909053	80,00 € A
41L	41 mm	50 mm	1	3240890909060	85,00 € A
42L	42 mm	50 mm	1	3240890909077	85,00 € A
43L	43 mm	50 mm	1	3240890909084	96,00 € A
44L	44 mm	50 mm	1	3240890909091	96,00 € A
45L	45 mm	50 mm	1	3240890909107	109,00 € A
46L	46 mm	50 mm	1	3240890909114	109,00 € A
47L	47 mm	50 mm	1	3240890909121	116,00 € A
48L	48 mm	50 mm	1	3240890909138	116,00 € A
49L	49 mm	50 mm	1	3240890909145	116,00 € A
50L	50 mm	50 mm	1	3240890909152	116,00 € A

### Forets centreurs pour fraises HB500

Référence	Pour	Qté	EAN	Prix HT
PILOTS	Fraises longueur 30 mm	1	3240890910790	4,10 € A
PILOTL	Fraises longueur 50 mm	1	3240890910806	6,00 € A

### Huile de coupe concentrée pour perceuse magnetique HB500

50 ml pour 1 litre d'eau.

Référence	Volume	Qté	EAN	Prix HT
OILO2	50 ml	1	3240890909749	9,00 € A

B

Accessoires percer / visser / fixer





PERFORER  
BURINER  
CAROTTER



Forets SDS-Plus .....	A041
Outils percutants SDS-Plus .....	A043
Coffrets perforer / buriner SDS-Plus ..	A044
Forets Cannelure .....	A045
Outils percutants Cannelure .....	A045
Forets SDS-Max .....	A047
Outils percutants SDS-Max .....	A048
Forets Hexagonal 17 mm .....	A049
Outils percutants Hexagonal 17 mm ..	A049
Forets SDS-Top .....	A052
Outils percutants SDS-Top .....	A052
Outils percutants KANGO .....	A052
Outils percutants pour HK1800 .....	A052
Système MAK-connect .....	A053
Forets modulaires .....	A053
Adaptateurs d'emmanchement .....	A054
Trépan carbures cônes 1/8" .....	A054
Trépan carbures cône ALG à emmanchement SDS-Plus .....	A055
Trépan diamantés pour usage à sec DUSTEC .....	A055
Trépan diamantés pour usage à eau .....	A056
Accessoires complémentaires pour trépan .....	A057
Adaptateur d'emmanchement pour trépan .....	A058

G

Accessoires perforer / buriner / carotter

# NEMESIS



## SDS-Plus

### Des solutions plus fortes que les matériaux

Perçer dans le béton armé facilement vous est désormais accessible car les forets NEMESIS SDS-Plus percent avec force et précision, y compris à travers les barres d'acier. Ils sont aussi parfaits pour les utilisations intensives dans la pierre naturelle.

### Une tête au service de la précision

Les forets NEMESIS SDS-Plus disposent d'une tête de perçage à 4 taillants carbure et à géométrie symétrique qui leur permet d'assurer un travail de forage extrêmement précis. Ils sont particulièrement performants lors de chevillages exigeants.

### Une spirale conçue pour l'efficacité

Les forets NEMESIS SDS-Plus expulsent facilement et rapidement les poussières de perçage grâce à leur spirale symétrique à 4 hélices.

La résistance des forets NEMESIS SDS-Plus est assurée par leur spirale en acier de haute qualité et qui bénéficie d'un traitement spécial de surface. C'est particulièrement important pour les forets supérieurs à 300 mm de long qui sont ainsi résistants à la flexion.

**Le résultat : moins de vibrations, une plus grande efficacité, un foret qui dure plus longtemps.**



Tête de perçage à 4 taillants carbure et à géométrie symétrique 4 x 90° qui perce même à travers les armatures métalliques du béton armé



Pointe de précision qui assure un perçage efficace et droit

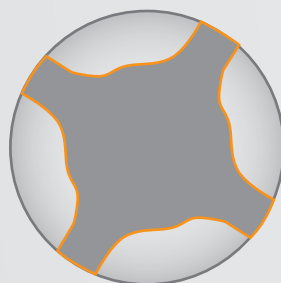

Spirale symétrique à 4 hélices qui offre une extraction uniforme des poussières



Corps en acier de haute qualité permettant de réduire les vibrations et d'augmenter la résistance du foret

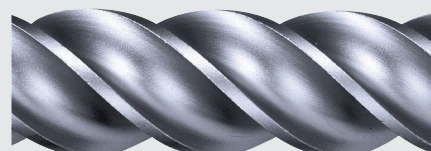

Design et conception soignés pour les chevillages les plus exigeants. Certifié SICHER SAFE PGM

## Informations

### Outils pour perceurs, burineurs et marteaux-piqueurs

SDS-Plus	SDS TOP	SDS-Max	Cannelures	17 mm	19 mm	21 mm	28 mm	30 mm

**Forets SDS-Plus**
**Forets SDS-Plus 4 taillants TCT NEMESIS**

Référence	Ø	Long. totale	Long. utile	Qté	EAN	Prix HT
B-11623	5 mm	110 mm	50 mm	1	0088381352796	4,50 € A
B-11639	5 mm	160 mm	100 mm	1	0088381352802	5,00 € A
B-11645	5,5 mm	110 mm	50 mm	1	0088381352819	4,50 € A
B-11651	5,5 mm	160 mm	100 mm	1	0088381352826	5,00 € A
B-11667	6 mm	110 mm	50 mm	1	0088381352833	5,00 € A
B-11673	6 mm	160 mm	100 mm	1	0088381352840	6,00 € A
B-11689	6 mm	210 mm	150 mm	1	0088381352857	8,00 € A
B-11695	6 mm	260 mm	200 mm	1	0088381352864	9,00 € A
B-11704	6 mm	310 mm	250 mm	1	0088381352871	10,00 € A
B-11710	6,5 mm	160 mm	100 mm	1	0088381352888	6,50 € A
B-11726	6,5 mm	210 mm	150 mm	1	0088381352895	7,00 € A
B-11732	6,5 mm	260 mm	200 mm	1	0088381352901	8,00 € A
B-11748	6,5 mm	310 mm	250 mm	1	0088381352918	9,00 € A
B-11754	7 mm	110 mm	50 mm	1	0088381352925	6,50 € A
B-11760	7 mm	160 mm	100 mm	1	0088381352932	7,00 € A
B-11776	8 mm	110 mm	50 mm	1	0088381352949	6,50 € A
B-11782	8 mm	160 mm	100 mm	1	0088381352956	7,00 € A
B-11798	8 mm	210 mm	150 mm	1	0088381352963	8,00 € A
B-11807	8 mm	260 mm	200 mm	1	0088381352970	10,00 € A
B-13328	8 mm	310 mm	250 mm	1	0088381358873	12,00 € A
B-11813	10 mm	110 mm	50 mm	1	0088381352987	7,00 € A
B-11829	10 mm	160 mm	100 mm	1	0088381352994	8,00 € A
B-11835	10 mm	210 mm	150 mm	1	0088381353007	9,00 € A
B-11841	10 mm	260 mm	200 mm	1	0088381353014	10,00 € A
B-11857	10 mm	310 mm	250 mm	1	0088381353021	13,00 € A
B-11863	10 mm	450 mm	390 mm	1	0088381353038	28,00 € A
B-14174	10 mm	600 mm	540 mm	1	0088381361279	36,00 € A
B-13334	10 mm	1000 mm	940 mm	1	0088381358880	85,00 € A
B-11879	12 mm	160 mm	110 mm	1	0088381353045	9,00 € A
B-11885	12 mm	210 mm	160 mm	1	0088381353052	11,00 € A
B-11891	12 mm	260 mm	210 mm	1	0088381353069	12,00 € A
B-11900	12 mm	310 mm	260 mm	1	0088381353076	16,00 € A
B-11916	12 mm	450 mm	400 mm	1	0088381353083	30,00 € A
B-14180	12 mm	600 mm	550 mm	1	0088381361286	39,00 € A
B-13340	12 mm	1000 mm	950 mm	1	0088381358897	96,00 € A
B-11922	14 mm	160 mm	110 mm	1	0088381353090	12,00 € A
B-11938	14 mm	210 mm	160 mm	1	0088381353106	16,00 € A
B-12429	14 mm	260 mm	210 mm	1	0088381354745	17,50 € A
B-11944	14 mm	310 mm	260 mm	1	0088381353113	20,50 € A
B-11950	14 mm	450 mm	400 mm	1	0088381353120	33,00 € A
B-14196	14 mm	600 mm	550 mm	1	0088381361293	42,00 € A
B-13356	14 mm	1000 mm	950 mm	1	0088381358903	109,00 € A
B-14205	15 mm	160 mm	110 mm	1	0088381361316	13,00 € A
B-14211	15 mm	210 mm	160 mm	1	0088381361323	17,50 € A
B-14227	15 mm	260 mm	210 mm	1	0088381361330	20,50 € A
B-14233	15 mm	450 mm	400 mm	1	0088381361347	36,00 € A
B-13362	16 mm	160 mm	110 mm	1	0088381358910	14,00 € A
B-13378	16 mm	210 mm	160 mm	1	0088381358927	20,50 € A
B-13384	16 mm	260 mm	210 mm	1	0088381358934	26,00 € A
B-13390	16 mm	310 mm	260 mm	1	0088381358941	28,00 € A
B-13409	16 mm	450 mm	400 mm	1	0088381358958	36,00 € A
B-14249	16 mm	600 mm	550 mm	1	0088381361354	48,00 € A
B-13415	16 mm	1000 mm	950 mm	1	0088381358965	116,00 € A
B-12055	18 mm	250 mm	200 mm	1	0088381353786	36,00 € A
B-12061	18 mm	450 mm	400 mm	1	0088381353793	39,00 € A
B-12077	20 mm	250 mm	200 mm	1	0088381353809	36,00 € A
B-12083	20 mm	450 mm	400 mm	1	0088381353816	42,00 € A
B-12099	22 mm	450 mm	400 mm	1	0088381353823	54,00 € A
B-12108	24 mm	250 mm	200 mm	1	0088381353830	48,00 € A
B-12114	24 mm	450 mm	400 mm	1	0088381353847	58,00 € A
B-12120	25 mm	250 mm	200 mm	1	0088381353854	54,00 € A
B-12136	25 mm	450 mm	400 mm	1	0088381353861	66,00 € A
B-12142	28 mm	250 mm	200 mm	1	0088381353878	54,00 € A
B-12158	28 mm	450 mm	400 mm	1	0088381353885	70,00 € A
B-12164	30 mm	250 mm	200 mm	1	0088381353892	66,00 € A
B-12170	30 mm	450 mm	400 mm	1	0088381353908	80,00 € A



## Forets SDS-Plus

### Coffret de 5 forets SDS-Plus 4 taillants TCT NEMESIS

1 foret 110mm/Ø 5 mm, 1 foret 110mm/Ø 6 mm, 1 foret 160mm/Ø 6 mm, 1 foret 160mm/Ø 8 mm, 1 foret 160mm/Ø 10 mm



Référence	Qté	EAN	Prix HT
B-11994	1	0088381353724	22,00 € A

### Forets SDS-Plus 2 taillants MAK 2



Référence	Ø	Long. totale	Long. utile	Qté	EAN	Prix HT
P-29212	5 mm	110 mm	50 mm	1	0088381956109	2,90 € A
P-67212	5 mm	110 mm	50 mm	25	0088381997744	58,00 € A
P-29228	5 mm	160 mm	100 mm	1	0088381956116	3,30 € A
P-67228	5 mm	160 mm	100 mm	25	0088381997751	66,00 € A
P-29234	5,5 mm	110 mm	50 mm	1	0088381956123	2,90 € A
P-29240	5,5 mm	160 mm	100 mm	1	0088381956130	4,10 € A
P-29256	6 mm	110 mm	50 mm	1	0088381956147	2,90 € A
P-29262	6 mm	160 mm	100 mm	1	0088381956154	2,90 € A
P-67234	6 mm	160 mm	100 mm	25	0088381997768	58,00 € A
P-29278	6 mm	210 mm	150 mm	1	0088381956161	4,50 € A
P-67240	6 mm	210 mm	150 mm	25	0088381997775	96,00 € A
P-29284	6,5 mm	110 mm	50 mm	1	0088381956178	3,30 € A
P-29290	6,5 mm	160 mm	100 mm	1	0088381956185	3,70 € A
P-29309	6,5 mm	210 mm	150 mm	1	0088381956192	4,50 € A
P-46062	6,5 mm	260 mm	200 mm	1	0088381976503	6,00 € A
P-56976	6,5 mm	310 mm	250 mm	1	0088381987493	9,00 € A
P-29321	7 mm	160 mm	100 mm	1	0088381956215	3,30 € A
P-29343	8 mm	110 mm	50 mm	1	0088381956239	2,90 € A
P-29359	8 mm	160 mm	100 mm	1	0088381956246	3,30 € A
P-67256	8 mm	160 mm	100 mm	25	0088381997782	70,00 € A
P-29365	8 mm	210 mm	150 mm	1	0088381956253	3,70 € A
P-67262	8 mm	210 mm	150 mm	25	0088381997799	80,00 € A
P-29371	8 mm	260 mm	200 mm	1	0088381956260	5,00 € A
P-30601	8 mm	400 mm	350 mm	1	0088381958769	14,00 € A
P-30617	8 mm	600 mm	550 mm	1	0088381958776	22,00 € A
P-29387	9 mm	160 mm	100 mm	1	0088381956277	4,50 € A
P-29393	9 mm	210 mm	150 mm	1	0088381956284	6,00 € A
P-29418	10 mm	110 mm	50 mm	1	0088381956307	3,30 € A
P-29424	10 mm	160 mm	100 mm	1	0088381956314	3,70 € A
P-67278	10 mm	160 mm	100 mm	25	0088381997805	80,00 € A
P-29430	10 mm	210 mm	150 mm	1	0088381956321	4,50 € A
P-67284	10 mm	210 mm	150 mm	25	0088381997812	96,00 € A
P-29446	10 mm	260 mm	200 mm	1	0088381956338	6,00 € A
P-29452	10 mm	310 mm	250 mm	1	0088381956345	7,00 € A
P-30623	10 mm	450 mm	400 mm	1	0088381958783	14,00 € A
P-30639	10 mm	600 mm	550 mm	1	0088381958790	22,00 € A
P-29468	11 mm	160 mm	100 mm	1	0088381956352	6,00 € A
P-29474	11 mm	260 mm	200 mm	1	0088381956369	10,00 € A
P-29480	12 mm	160 mm	100 mm	1	0088381956376	4,10 € A
P-67290	12 mm	160 mm	100 mm	25	0088381997829	85,00 € A
P-29496	12 mm	210 mm	150 mm	1	0088381956383	6,00 € A
P-67309	12 mm	210 mm	150 mm	25	0088381997836	116,00 € A
P-29505	12 mm	260 mm	200 mm	1	0088381956390	7,00 € A
P-29511	12 mm	310 mm	250 mm	1	0088381956406	13,00 € A
P-30667	12 mm	450 mm	400 mm	1	0088381958820	14,00 € A
P-30673	12 mm	600 mm	550 mm	1	0088381958837	22,00 € A
P-29527	13 mm	160 mm	100 mm	1	0088381956413	6,50 € A
P-29549	13 mm	260 mm	200 mm	1	0088381956437	8,00 € A
P-29555	14 mm	160 mm	100 mm	1	0088381956444	7,00 € A
P-29561	14 mm	210 mm	150 mm	1	0088381956451	8,00 € A
P-29577	14 mm	260 mm	200 mm	1	0088381956468	9,00 € A
P-29583	14 mm	310 mm	250 mm	1	0088381956475	10,00 € A
P-30695	14 mm	450 mm	400 mm	1	0088381958851	17,50 € A
P-30704	14 mm	600 mm	550 mm	1	0088381958868	26,00 € A
P-29599	15 mm	160 mm	100 mm	1	0088381956482	9,00 € A
P-29608	15 mm	260 mm	200 mm	1	0088381956499	10,00 € A
P-29614	16 mm	160 mm	100 mm	1	0088381956505	9,00 € A
P-29620	16 mm	210 mm	150 mm	1	0088381956512	10,00 € A
P-29636	16 mm	310 mm	250 mm	1	0088381956529	13,00 € A
P-30732	16 mm	450 mm	400 mm	1	0088381958899	20,50 € A
P-30748	16 mm	600 mm	550 mm	1	0088381958905	26,00 € A
P-29642	17 mm	210 mm	150 mm	1	0088381956536	14,00 € A



## Forets SDS-Plus

### Coffret de 5 forets SDS-Plus 2 taillants MAK 2

1 foret 110mm/Ø 5 mm, 1 foret 110mm/Ø 6 mm, 1 foret 110mm/Ø 8 mm, 1 foret 160mm/Ø 6 mm, 1 foret 160mm/Ø 8 mm

Référence	Qté	EAN	Prix HT
P-29751	1	0088381956642	17,50 € A

### Coffret de 7 forets SDS-Plus 2 taillants MAK 2

1 foret 110mm/Ø 5 mm, 1 foret 110mm/Ø 6 mm, 1 foret 110mm/Ø 8 mm, 1 foret 160mm/Ø 6 mm, 1 foret 160mm/Ø 8 mm, 1 foret 160mm/Ø 10 mm, 1 foret 160mm/Ø 12 mm

Référence	Qté	EAN	Prix HT
P-29745	1	0088381956635	20,50 € A

### Forets SDS-Plus 2 taillants HM-CT (Gamme économique)

Référence	Ø	Long. totale	Long. utile	Qté	EAN	Prix HT
D-00016	4 mm	110 mm	35 mm	1	0088381169004	1,80 € A
D-00022	5 mm	110 mm	35 mm	1	0088381169011	1,80 € A
D-00038	5 mm	160 mm	85 mm	1	0088381169028	1,80 € A
D-00050	6 mm	110 mm	35 mm	1	0088381169042	1,80 € A
D-00066	6 mm	160 mm	85 mm	1	0088381169059	1,80 € A
D-00072	6 mm	210 mm	130 mm	1	0088381169066	1,80 € A
D-00094	6,5 mm	160 mm	85 mm	1	0088381169080	1,80 € A
D-00125	8 mm	110 mm	35 mm	1	0088381169110	1,80 € A
D-00131	8 mm	160 mm	85 mm	1	0088381169127	1,80 € A
D-00147	8 mm	210 mm	130 mm	1	0088381169134	2,50 € A
D-00153	8 mm	260 mm	175 mm	1	0088381169141	2,90 € A
D-00175	10 mm	160 mm	85 mm	1	0088381169165	2,50 € A
D-00181	10 mm	210 mm	130 mm	1	0088381169172	2,90 € A
D-00197	10 mm	260 mm	175 mm	1	0088381169189	3,30 € A
D-00206	10 mm	310 mm	260 mm	1	0088381169196	4,10 € A
D-00228	12 mm	160 mm	85 mm	1	0088381169219	2,90 € A
D-00234	12 mm	210 mm	130 mm	1	0088381169226	3,30 € A
D-00240	12 mm	260 mm	175 mm	1	0088381169233	4,10 € A
D-00262	14 mm	160 mm	75 mm	1	0088381169257	4,10 € A
D-00278	14 mm	260 mm	165 mm	1	0088381169264	4,50 € A
D-00290	16 mm	210 mm	115 mm	1	0088381169288	6,50 € A
D-00309	16 mm	310 mm	215 mm	1	0088381169295	9,00 € A
D-00321	18 mm	210 mm	110 mm	1	0088381169318	9,00 € A
D-00337	18 mm	300 mm	210 mm	1	0088381169325	10,00 € A
D-00359	20 mm	210 mm	110 mm	1	0088381169349	10,00 € A
D-00365	20 mm	310 mm	210 mm	1	0088381169356	12,00 € A
D-00371	22 mm	260 mm	210 mm	1	0088381169363	12,00 € A
D-00387	25 mm	260 mm	210 mm	1	0088381169370	13,00 € A

### Foret SDS-Plus à glace

Référence	Ø	Long. utile	Qté	EAN	Prix HT
821700-1	32 mm	450 mm	1	3240890903426	80,00 € A

## Outils percutants SDS-Plus

### Pointe à béton SDS-Plus

La pointe à béton est adaptée pour de nombreux travaux de démolition.

Référence	Long. totale	Qté	EAN	Prix HT
D-19152	140 mm	1	0088381253796	1,50 € A
D-08713	250 mm	1	0088381179522	8,00 € A

### Burin plat SDS-Plus

Le burin plat est utilisé selon sa largeur pour couper le béton, pour la démolition rapide.

Référence	Larg. outil	Long. totale	Qté	EAN	Prix HT
D-19168	20 mm	140 mm	1	3240890910189	2,50 € A
D-08729	20 mm	250 mm	1	0088381179539	8,00 € A

### Burin large SDS-Plus

Référence	Larg. outil	Long. totale	Qté	EAN	Prix HT
P-05527	40 mm	200 mm	1	0088381921312	17,50 € A
D-08735	40 mm	250 mm	1	0088381179546	12,00 € A
D-25616	50 mm	215 mm	1	0088381338431	4,50 € A
P-24935	60 mm	250 mm	1	0088381951845	26,00 € A

### Burin coudé SDS-Plus

Le burin coudé est idéal pour l'abattage facile du carrelage.

Référence	Larg. outil	Long. totale	Qté	EAN	Prix HT
P-24941	40 mm	200 mm	1	0088381951852	17,50 € A
P-24957	60 mm	250 mm	1	0088381951869	30,00 € A



## Outils percutants SDS-Plus

### Burin denté SDS-Plus

Le burin denté est idéal pour le travail des enduits, du carrelage et la réalisation de joints.

Référence	Larg. outil	Long. totale	Qté	EAN	Prix HT
P-25096	32 mm	200 mm	1	0088381952002	85,00 € A

### Ciseau à bois SDS-Plus

Pour travaux de charpente, le ciseau à bois permet le retrait rapide de bois tendre.

Référence	Larg. outil	Long. totale	Qté	EAN	Prix HT
P-25105	20 mm	170 mm	1	0088381952019	26,00 € A
P-25111	30 mm	170 mm	1	0088381952026	33,00 € A

### Gouge SDS-Plus

La gouge réalise très rapidement des saignées pour encastrer de la tuyauterie ou des gaines électriques.

Référence	Larg. outil	Long. totale	Qté	EAN	Prix HT
P-25080	22 mm	240 mm	1	0088381951999	20,50 € A

### Gouge avec guidage SDS-Plus

La gouge réalise très rapidement des saignées pour encastrer de la tuyauterie ou des gaines électriques.

Référence	Larg. outil	Long. totale	Qté	EAN	Prix HT
P-24963	22 mm	250 mm	1	0088381951876	33,00 € A

### Décapeur SDS-Plus

Référence du couteau : 343411-9.

Référence	Larg. outil	Qté	EAN	Prix HT
A-30106	100 mm	1	0088381150064	66,00 € A

### Coffret 2 pointes, 2 burins, 1 burin large SDS-Plus

2 pointes 250 mm, 2 burins plats 20 X 250 mm, 1 burin large 40 X 250 mm

Référence	Long.	Qté	EAN	Prix HT
D-16368	250 mm	1	0088381187848	36,00 € A

### Coffret 1 pointe, 1 burin, 1 burin large SDS-Plus

1 pointe 250 mm, 1 burin plat 20 X 250 mm, 1 burin large 40 X 250 mm

Référence	Long.	Qté	EAN	Prix HT
D-05181	250 mm	1	0088381177450	33,00 € A

## Coffrets perforer / buriner SDS-Plus

### Coffret 12 forets, 2 pointes, 3 burins SDS-Plus

1 foret béton 2 taillants Ø 5 mm, longueur 110 mm  
 1 foret béton 2 taillants Ø 6 mm, longueur 110 mm  
 1 foret béton 2 taillants Ø 6 mm, longueur 160 mm  
 1 foret béton 2 taillants Ø 8 mm, longueur 110 mm  
 1 foret béton 2 taillants Ø 8 mm, longueur 160 mm  
 1 foret béton 2 taillants Ø 8 mm, longueur 210 mm  
 1 foret béton 2 taillants Ø 10 mm, longueur 110 mm  
 1 foret béton 2 taillants Ø 10 mm, longueur 160 mm  
 1 foret béton 2 taillants Ø 10 mm, longueur 210 mm  
 1 foret béton 2 taillants Ø 12 mm, longueur 160 mm  
 1 foret béton 2 taillants Ø 12 mm, longueur 260 mm  
 1 foret béton 2 taillants Ø 14 mm, longueur 260 mm  
 1 pointe à béton, longueur 140 mm  
 1 pointe à béton, longueur 250 mm  
 1 burin plat, longueur 140 mm  
 1 burin plat, longueur 250 mm  
 1 burin large, longueur 250 mm.

Référence	Qté	EAN	Prix HT
D-19180	1	0088381253826	48,00 € A

### Coffret 13 accessoires SDS-Plus

Référence	Qté	EAN	Prix HT
D-42400	1	0088381404860	36,00 € A





## Forets Cannelure



### Forets Cannelure 4 taillants

Référence	Ø	Long. totale	Long. utile	Qté	EAN	Prix HT
P-03062	18 mm	380 mm	250 mm	1	0088381916653	54,00 € A
P-13895	18 mm	530 mm	400 mm	1	0088381931236	58,00 € A
P-03078	19 mm	380 mm	250 mm	1	0088381916660	54,00 € A
P-03084	19 mm	530 mm	400 mm	1	0088381916677	58,00 € A
P-03115	20 mm	530 mm	400 mm	1	0088381916707	66,00 € A
P-03143	22 mm	530 mm	400 mm	1	0088381916738	66,00 € A
P-03193	28 mm	380 mm	250 mm	1	0088381916783	70,00 € A
P-03246	32 mm	380 mm	250 mm	1	0088381916837	85,00 € A
P-03252	32 mm	530 mm	400 mm	1	0088381916844	96,00 € A
P-07244	42 mm	920 mm	770 mm	1	0088381917810	96,00 € A
P-03383	45 mm	530 mm	400 mm	1	0088381916974	192,00 € A

## Outils percutants Cannelure

### Pointe Cannelure

La pointe à béton est adaptée pour de nombreux travaux de démolition.

Référence	Long. totale	Qté	EAN	Prix HT
P-13122	300 mm	1	0088381932912	15,00 € A
P-13138	450 mm	1	0088381932929	20,50 € A

### Burin plat Cannelure

Le burin plat est utilisé selon sa largeur pour couper le béton, pour la démolition rapide.

Référence	Larg. outil	Long. totale	Qté	EAN	Prix HT
P-13144	24 mm	300 mm	1	0088381932936	15,00 € A
P-13150	24 mm	450 mm	1	0088381932943	20,50 € A

### Burin large Cannelure

Référence	Larg. outil	Long. totale	Qté	EAN	Prix HT
P-13166	50 mm	300 mm	1	0088381932950	30,00 € A

### Gouge Cannelure

La gouge réalise très rapidement des saignées pour encastrer de la tuyauterie ou des gaines électriques.

Référence	Larg. outil	Long. totale	Qté	EAN	Prix HT
P-13194	26 mm	300 mm	1	0088381932981	48,00 € A

### Pelle Cannelure

La pelle facilite le travail des différents matériaux : terre, argile, craie, ardoise...

Référence	Larg. outil	Long. totale	Qté	EAN	Prix HT
P-13172	110 mm	400 mm	1	0088381932967	70,00 € A

### Plateau de damage Cannelure

Le plateau de damage est utilisé pour compacter les matériaux ou pour égaliser des surfaces.

Référence	Long. totale	Qté	EAN	Prix HT
798149-5	140 mm	1	0088381105880	109,00 € A

### Manche boucharde 70 Cannelure

Pour tête de boucharde référence P-03947. La boucharde est utile pour rendre une surface rugueuse et faciliter l'accrochage du plâtre et des enduits.

Référence	Long. totale	Qté	EAN	Prix HT
P-03997	200 mm	1	0088381945011	39,00 € A

### Tête de boucharde

La boucharde est utile pour rendre une surface rugueuse et faciliter l'accrochage du plâtre et des enduits.

Référence	Dimensions	Qté	EAN	Prix HT
P-03947	60 x 60 x 45 mm	1	0088381932820	66,00 € A



Chevillage  
certifié

# NEMESIS

## SDS-Max

### Des solutions plus fortes que les matériaux

Percer dans le béton armé facilement vous est désormais accessible car les forets NEMESIS SDS-Max percent avec force et précision, y compris à travers les barres d'acier. Ils sont aussi parfaits pour les utilisations intensives dans la pierre naturelle.

### Une tête au service de la précision

Les forets NEMESIS SDS-Max disposent d'une tête de perçage à 4 taillants carbure et à géométrie symétrique unique qui leur permet d'assurer un travail de forage extrêmement précis. Ils sont particulièrement performants lors de chevillages exigeants.

### Une spirale conçue pour l'efficacité

Les forets NEMESIS SDS-Max expulsent facilement et rapidement les poussières de perçage grâce à leur spirale symétrique à 4 hélices. La résistance des forets NEMESIS SDS-Max est assurée par leur spirale en acier de haute qualité et qui bénéficie d'un traitement spécial de surface. C'est particulièrement important pour les forets supérieurs à 300 mm de long qui sont ainsi résistants à la flexion.

**Résultat : moins de vibrations, plus d'efficacité et un foret qui dure plus longtemps.**

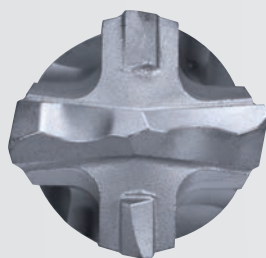

Tête de perçage à 4 taillants carbure et à géométrie symétrique 4 x 90° qui perce même à travers les armatures métalliques du béton armé



Pointe de précision à 130° qui assure un perçage efficace et droit



Les témoins d'usure latéraux sont des indicateurs qui permettent de contrôler si le diamètre est bien toujours adapté au chevillage souhaité

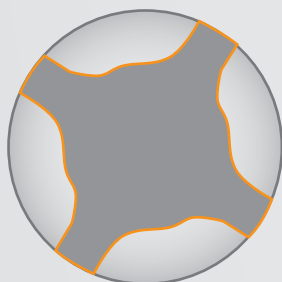

Spirale symétrique à 4 hélices qui offre une extraction uniforme des poussières



Corps en acier de haute qualité permettant de réduire les vibrations et d'augmenter la résistance du foret

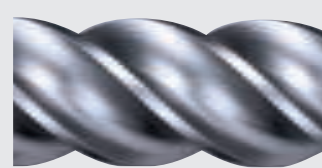

Design et conception soignés pour les chevillages les plus exigeants.

## Forets SDS-Max

### Forets SDS-Max 4 taillants NEMESIS



Référence	Ø	Long. totale	Long. utile	Qté	EAN	Prix HT
B-19897	12 mm	340 mm	200 mm	1	0088381375450	42,00 € A
B-19906	12 mm	540 mm	400 mm	1	0088381375467	54,00 € A
B-19912	12 mm	740 mm	600 mm	1	0088381375474	75,00 € A
B-19928	14 mm	340 mm	200 mm	1	0088381375481	45,00 € A
B-19934	14 mm	540 mm	400 mm	1	0088381375498	58,00 € A
B-19940	15 mm	340 mm	200 mm	1	0088381375504	51,00 € A
B-19956	15 mm	540 mm	400 mm	1	0088381375511	62,00 € A
B-19962	16 mm	340 mm	200 mm	1	0088381375528	51,00 € A
B-19978	16 mm	540 mm	400 mm	1	0088381375535	62,00 € A
B-19984	16 mm	940 mm	800 mm	1	0088381375542	85,00 € A
B-19990	18 mm	340 mm	200 mm	1	0088381375559	58,00 € A
B-20002	18 mm	540 mm	400 mm	1	0088381375566	62,00 € A
B-20018	18 mm	940 mm	800 mm	1	0088381375573	102,00 € A
B-20024	20 mm	320 mm	200 mm	1	0088381375580	58,00 € A
B-20030	20 mm	520 mm	400 mm	1	0088381375597	70,00 € A
B-20046	20 mm	920 mm	800 mm	1	0088381375603	90,00 € A
B-20052	22 mm	320 mm	200 mm	1	0088381375610	62,00 € A
B-20068	22 mm	520 mm	400 mm	1	0088381375627	75,00 € A
B-20074	22 mm	920 mm	800 mm	1	0088381375634	116,00 € A
B-20080	24 mm	320 mm	200 mm	1	0088381375641	70,00 € A
B-20096	24 mm	520 mm	400 mm	1	0088381375658	85,00 € A
B-20105	25 mm	320 mm	200 mm	1	0088381375665	70,00 € A
B-20111	25 mm	520 mm	400 mm	1	0088381375672	85,00 € A
B-20127	25 mm	920 mm	800 mm	1	0088381375689	124,00 € A
B-20133	26 mm	520 mm	400 mm	1	0088381375696	85,00 € A
B-20149	28 mm	370 mm	250 mm	1	0088381375702	85,00 € A
B-20155	28 mm	570 mm	450 mm	1	0088381375719	90,00 € A
B-20161	28 mm	670 mm	550 mm	1	0088381375726	124,00 € A
B-20177	28 mm	920 mm	800 mm	1	0088381375733	150,00 € A
B-20183	30 mm	370 mm	250 mm	1	0088381375740	85,00 € A
B-20199	30 mm	570 mm	450 mm	1	0088381375757	102,00 € A
B-20208	32 mm	370 mm	250 mm	1	0088381375764	90,00 € A
B-20214	32 mm	570 mm	450 mm	1	0088381375771	109,00 € A
B-20220	32 mm	920 mm	800 mm	1	0088381375788	170,00 € A
B-20236	35 mm	370 mm	250 mm	1	0088381375795	102,00 € A
B-20242	35 mm	570 mm	450 mm	1	0088381375801	124,00 € A
B-20258	35 mm	670 mm	550 mm	1	0088381375818	150,00 € A
B-20264	35 mm	920 mm	800 mm	1	0088381375825	192,00 € A
B-20270	38 mm	370 mm	250 mm	1	0088381375832	124,00 € A
B-20286	38 mm	570 mm	450 mm	1	0088381375849	150,00 € A
B-20292	40 mm	370 mm	250 mm	1	0088381375856	160,00 € A
B-20301	40 mm	570 mm	450 mm	1	0088381375863	181,00 € A
B-20317	40 mm	920 mm	800 mm	1	0088381375870	204,00 € A
B-20323	45 mm	570 mm	450 mm	1	0088381375887	229,00 € A
B-42896	50 mm	570 mm	450 mm	1	0088381441162	192,00 € A
B-20339	52 mm	570 mm	450 mm	1	0088381375894	282,00 € A

### Forets SDS-Max 4 taillants MAK 4

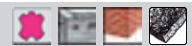

Référence	Ø	Long. totale	Long. utile	Qté	EAN	Prix HT
P-77768	16 mm	1320 mm	1200 mm	1	0088381708517	160,00 € A
P-77805	18 mm	1320 mm	1200 mm	1	0088381708555	170,00 € A
P-77849	20 mm	1320 mm	1200 mm	1	0088381708593	192,00 € A
P-77883	22 mm	1320 mm	1200 mm	1	0088381708630	216,00 € A
P-17273	25 mm	520 mm	400 mm	1	0088381943604	80,00 € A
P-77942	25 mm	1320 mm	1200 mm	1	0088381708692	229,00 € A
P-78003	28 mm	1320 mm	1200 mm	1	0088381708753	229,00 € A
P-78069	32 mm	1320 mm	1200 mm	1	0088381708814	256,00 € A
P-78592	35 mm	1320 mm	1200 mm	1	0088381709378	300,00 € A
P-78184	40 mm	1320 mm	1200 mm	1	0088381708937	316,00 € A
P-78209	45 mm	920 mm	800 mm	1	0088381708951	256,00 € A
P-78215	50 mm	570 mm	450 mm	1	0088381708968	256,00 € A

### Forets SDS-Max 2 taillants



Référence	Ø	Long. totale	Long. utile	Qté	EAN	Prix HT
P-17033	12 mm	340 mm	200 mm	1	0088381943369	28,00 € A
P-17083	14 mm	540 mm	400 mm	1	0088381943413	39,00 € A
P-17108	15 mm	340 mm	200 mm	1	0088381943437	33,00 € A



## Forets SDS-Max

### Forets SDS-Max multi-taillants



Foret Multi-Taillants monobloc, transfert d'énergie (de frappe) optimisé, plus de performance et d'efficacité même dans le béton armé, réduction des frottements lors du perçage.

Référence	Ø	Long. totale	Qté	EAN	Prix HT
P-21901	45 mm	550 mm	1	0088381948999	256,00 € A
P-21917	45 mm	990 mm	1	0088381949002	300,00 € A
P-21923	55 mm	550 mm	1	0088381949019	300,00 € A
P-21939	55 mm	990 mm	1	0088381949026	349,00 € A
P-21945	65 mm	550 mm	1	0088381949033	316,00 € A
P-21951	65 mm	990 mm	1	0088381949040	349,00 € A
P-21967	80 mm	550 mm	1	0088381949057	349,00 € A
P-21973	80 mm	990 mm	1	0088381949064	440,00 € A

### Outils percutants SDS-Max

#### Pointe auto affûtante SDS-Max

La pointe à béton est adaptée pour de nombreux travaux de démolition.

Référence	Long. totale	Qté	EAN	Prix HT
B-10366	400 mm	1	0088381342469	13,00 € A

#### Pointe SDS-Max

La pointe à béton est adaptée pour de nombreux travaux de démolition.

Référence	Long. totale	Qté	EAN	Prix HT
D-34176	300 mm	1	0088381364836	12,00 € A
D-34182	400 mm	1	0088381364843	12,00 € A
D-34198	600 mm	1	0088381364850	22,00 € A

#### Burin plat SDS-Max

Le burin plat est utilisé selon sa largeur pour couper le béton, pour la démolition rapide.

Référence	Larg. outil	Long. totale	Qté	EAN	Prix HT
D-34207	25 mm	280 mm	1	0088381364867	13,00 € A
D-34213	25 mm	400 mm	1	0088381364874	13,00 € A
D-34229	24 mm	600 mm	1	0088381364881	22,00 € A

#### Burin large SDS-Max

Référence	Larg. outil	Long. totale	Qté	EAN	Prix HT
D-34235	50 mm	400 mm	1	0088381364898	26,00 € A
D-34241	80 mm	300 mm	1	0088381364904	33,00 € A

#### Burin coudé SDS-Max

Le burin coudé est idéal pour l'abattage facile du carrelage.

Référence	Larg. outil	Long. totale	Qté	EAN	Prix HT
P-16324	50 mm	300 mm	1	0088381932356	39,00 € A

#### Burin denté SDS-Max

Le burin denté est idéal pour le travail des enduits, du carrelage et la réalisation de joints.

Référence	Larg. outil	Long. totale	Qté	EAN	Prix HT
P-16346	38 mm	280 mm	1	0088381932370	96,00 € A

#### Gouge SDS-Max

La gouge réalise très rapidement des saignées pour encastrer de la tuyauterie ou des gaines électriques.

Référence	Larg. outil	Long. totale	Qté	EAN	Prix HT
P-16293	26 mm	300 mm	1	0088381932325	33,00 € A

#### Gouge avec guidage SDS-Max

La gouge réalise très rapidement des saignées pour encastrer de la tuyauterie ou des gaines électriques.

Référence	Larg. outil	Long. totale	Qté	EAN	Prix HT
P-16330	35 mm	380 mm	1	0088381932363	70,00 € A

#### Pelle SDS-Max

La pelle facilite le travail des différents matériaux : terre, argile, craie, ardoise...

Référence	Larg. outil	Long. totale	Qté	EAN	Prix HT
P-23721	110 mm	400 mm	1	0088381950664	58,00 € A

#### Manche boucharde 70 SDS-Max

Pour tête de boucharde référence P-03947. La boucharde est utile pour rendre une surface rugueuse et faciliter l'accrochage du plâtre et des enduits.

Référence	Long. totale	Qté	EAN	Prix HT
P-16352	250 mm	1	0088381932387	39,00 € A

#### Plateau de damage SDS-Max

Référence	Long. totale	Qté	EAN	Prix HT
A-19875	140 mm	1	0088381158985	109,00 € A



## Outils percutants SDS-Max

### Manche pour plateau de damage SDS-Max

Le plateau de damage est utilisé pour compacter les matériaux ou pour égaliser des surfaces.

Référence	Qté	EAN	Prix HT
A-19897	1	0088381159005	48,00 € A

### Coffret SDS-Max 3 pointes + 2 burins 400mm

3 x pointes de 400 mm SDS MAX, 2 x burins plat 400 x 25 mm SDS MAX

Référence	Qté	EAN	Prix HT
D-40618	1	0088381403450	42,00 € A

### Tête de boucharde

La boucharde est utile pour rendre une sur-face rugueuse et faciliter l'accrochage du plâtre et des enduits.

Référence	Dimensions	Qté	EAN	Prix HT
P-03947	60 x 60 x 45 mm	1	0088381932820	66,00 € A

## Forets Hexagonal 17 mm

### Forets Hexagonal 17 mm 4 taillants

Référence	Ø	Long. totale	Long. utile	Qté	EAN	Prix HT
P-02842	20 mm	280 mm	130 mm	1	0088381916431	54,00 € A
P-02923	28 mm	280 mm	130 mm	1	0088381112581	80,00 € A
P-02951	30 mm	280 mm	130 mm	1	0088381112598	80,00 € A
P-02973	32 mm	280 mm	130 mm	1	0088381112604	85,00 € A
P-02995	35 mm	280 mm	130 mm	1	0088381916585	96,00 € A
P-03028	38 mm	280 mm	130 mm	1	0088381112628	109,00 € A

## Outils percutants Hexagonal 17 mm

### Pointe Hexagonal 17 mm

La pointe à béton est adaptée pour de nombreux travaux de démolition.

Référence	Long. totale	Qté	EAN	Prix HT
D-08682	280 mm	1	0088381182911	8,00 € A
P-13041	450 mm	1	0088381932844	20,50 € A

### Burin plat Hexagonal 17 mm

Le burin plat est utilisé selon sa largeur pour couper le béton, pour la démolition rapide. La référence A-80771 inclus 10 burins plats.

Référence	Larg. outil	Long. totale	Qté	EAN	Prix HT
P-13057	24 mm	280 mm	1	0088381932851	14,00 € A
P-13063	24 mm	450 mm	1	0088381932868	20,50 € A
D-08707	19 mm	280 mm	1	0088381182935	8,00 € A
A-80771	17 mm	280 mm	10	0088381140607	70,00 € A

### Burin large Hexagonal 17 mm

Référence	Larg. outil	Long. totale	Qté	EAN	Prix HT
P-13079	45 mm	280 mm	1	0088381932875	26,00 € A

### Gouge Hexagonal 17 mm

La gouge réalise très rapidement des saignées pour encastrer de la tuyauterie ou des gaines électriques.

Référence	Larg. outil	Long. totale	Qté	EAN	Prix HT
P-13091	22 mm	280 mm	1	0088381105590	33,00 € A

### Gouge avec guidage Hexagonal 17 mm

La gouge réalise très rapidement des saignées pour encastrer de la tuyauterie ou des gaines électriques.

Référence	Larg. outil	Long. totale	Qté	EAN	Prix HT
B-01638	40 mm	330 mm	1	0088381118828	70,00 € A

### Pelle Hexagonal 17 mm

La pelle facilite le travail des différents matériaux : terre, argile, craie, ardoise...

Référence	Larg. outil	Long. totale	Qté	EAN	Prix HT
P-13085	110 mm	400 mm	1	0088381932882	70,00 € A

### Plateau de damage Hexagonal 17 mm

Le plateau de damage est utilisé pour compacter les matériaux ou pour égaliser des surfaces.

Référence	Larg. outil	Qté	EAN	Prix HT
798390-0	140 mm	1	0088381144636	109,00 € A

### Manche boucharde 70 Hexagonal 17 mm

Pour tête de boucharde référence P-03947. La boucharde est utile pour rendre une surface rugueuse et faciliter l'accrochage du plâtre et des enduits.

Référence	Long. totale	Qté	EAN	Prix HT
P-03969	220 mm	1	0088381944984	39,00 € A



## Outils percutants Hexagonal 17 mm

### Tête de boucharde

La boucharde est utile pour rendre une sur-face rugueuse et faciliter l'accrochage du plâtre et des enduits.

Référence	Dimensions	Qté	EAN	Prix HT
P-03947	60 x 60 x 45 mm	1	0088381932820	66,00 € A

## Outils percutants Hexagonal 19 mm

### Pointe Hexagonal 19 mm

La pointe à béton est adaptée pour de nombreux travaux de démolition.

Référence	Long. totale	Qté	EAN	Prix HT
P-05620	400 mm	1	0088381921411	17,50 € A

### Burin plat Hexagonal 19 mm

Le burin plat est utilisé selon sa largeur pour couper le béton, pour la démolition rapide.

Référence	Larg. outil	Long. totale	Qté	EAN	Prix HT
P-05636	24 mm	400 mm	1	0088381921428	17,50 € A

### Burin large Hexagonal 19 mm

Référence	Larg. outil	Long. totale	Qté	EAN	Prix HT
P-05686	60 mm	450 mm	1	0088381921473	39,00 € A
P-05670	140 mm	350 mm	1	0088381921466	58,00 € A

### Gouge Hexagonal 19 mm

La gouge réalise très rapidement des saignées pour encastrer de la tuyauterie ou des gaines électriques.

Référence	Larg. outil	Long. totale	Qté	EAN	Prix HT
P-13459	26 mm	370 mm	1	0088381105644	70,00 € A

### Manche boucharde 70 Hexagonal 19 mm

Pour tête de boucharde référence P-03947. La boucharde est utile pour rendre une surface rugueuse et faciliter l'accrochage du plâtre et des enduits.

Référence	Long. totale	Qté	EAN	Prix HT
P-03953	200 mm	1		39,00 € A

### Tête de boucharde

La boucharde est utile pour rendre une sur-face rugueuse et faciliter l'accrochage du plâtre et des enduits.

Référence	Dimensions	Ø	Qté	EAN	Prix HT
P-03947	60 x 60 x 45 mm	Cône 21 / 24,8 sur L=45 mm	1	0088381932820	66,00 € A

## Outils percutants Hexagonal 21 mm

### Pointe Hexagonal 21 mm

La pointe à béton est adaptée pour de nombreux travaux de démolition.

Référence	Long. totale	Qté	EAN	Prix HT
P-13378	320 mm	1	0088381943116	22,00 € A
P-13384	450 mm	1	0088381943123	26,00 € A
P-13390	600 mm	1	0088381943130	48,00 € A

### Burin plat Hexagonal 21 mm

Le burin plat est utilisé selon sa largeur pour couper le béton, pour la démolition rapide.

Référence	Larg. outil	Long. totale	Qté	EAN	Prix HT
P-13409	24 mm	320 mm	1	0088381943147	22,00 € A
P-13415	24 mm	450 mm	1	0088381943154	26,00 € A
P-13421	24 mm	600 mm	1	0088381943161	48,00 € A

### Burin large Hexagonal 21 mm

Référence	Larg. outil	Long. totale	Qté	EAN	Prix HT
P-13437	70 mm	320 mm	1	0088381943178	33,00 € A

### Gouge Hexagonal 21 mm

La gouge réalise très rapidement des saignées pour encastrer de la tuyauterie ou des gaines électriques.

Référence	Larg. outil	Long. totale	Qté	EAN	Prix HT
P-05658	22 mm	300 mm	1	0088381921442	36,00 € A

### Boucharde complète Hexagonal 21 mm

La boucharde est utile pour rendre une sur-face rugueuse et faciliter l'accrochage du plâtre et des enduits.

Référence	Larg. outil	Long. totale	Qté	EAN	Prix HT
798222-1	67 mm	220 mm	1	0088381103732	109,00 € A

### Plateau de damage Hexagonal 21 mm

Le plateau de damage est utilisé pour compacter les matériaux ou pour égaliser des surfaces.

Référence	Larg. outil	Qté	EAN	Prix HT
798224-7	140 mm	1	0088381103749	109,00 € A



## Outils percutants Hexagonal 28 mm

### Pointe collerette Hexagonal 28 mm

La pointe à béton est adaptée pour de nombreux travaux de démolition.

Référence	Type	Long. totale	Long. utile	Qté	EAN	Prix HT
D-17675	Colerette	520 mm	340 mm	1	0088381200431	33,00 € A
P-65931	Colerette	600 mm	435 mm	1	0088381996464	42,00 € A

### Pointe méplat Hexagonal 28 mm

La pointe à béton est adaptée pour de nombreux travaux de démolition.

Référence	Type	Long. totale	Qté	EAN	Prix HT
P-64272	Méplat	600 mm	1	0088381994798	54,00 € A

### Pointe auto affûtante Méplat Hexagonal 28 mm

La pointe à béton est adaptée pour de nombreux travaux de démolition.

Référence	Type	Long. totale	Qté	EAN	Prix HT
B-10372	Méplat	400 mm	1	0088381342476	33,00 € A

### Burin plat collerette Hexagonal 28 mm

Le burin plat est utilisé selon sa largeur pour couper le béton, pour la démolition rapide.

Référence	Type	Larg. outil	Long. totale	Qté	EAN	Prix HT
P-65947	Colerette	30 mm	450 mm	1	0088381996471	42,00 € A
D-17681	Colerette	28 mm	520 mm	1	0088381200448	36,00 € A

### Burin plat méplat Hexagonal 28 mm

Le burin plat est utilisé selon sa largeur pour couper le béton, pour la démolition rapide.

Référence	Type	Larg. outil	Long. totale	Qté	EAN	Prix HT
P-05723	Méplat	32 mm	400 mm	1	0088381921510	33,00 € A
P-64288	Méplat	32 mm	600 mm	1	0088381994804	54,00 € A

### Burin large Hexagonal 28 mm

Référence	Larg. outil	Long. totale	Qté	EAN	Prix HT
P-05701	80 mm	400 mm	1	0088381921497	66,00 € A

### Pelle Hexagonal 28 mm

La pelle facilite le travail des différents matériaux : terre, argile, craie, ardoise

Référence	Larg. outil	Long. totale	Qté	EAN	Prix HT
P-05717	125 mm	400 mm	1	0088381921503	96,00 € A

### Plateau de damage Hexagonal 28 mm

Le plateau de damage est utilisé pour compacter les matériaux ou pour égaliser des surfaces. Cet article est livré complet : Plateau de damage + manche pour plateau de damage

Référence	Long. totale	Qté	EAN	Prix HT
798385-3	200 mm	1	0088381127554	170,00 € A

## Outils percutants Hexagonal 30 mm

### Pointe Hexagonal 30 mm

La pointe à béton est adaptée pour de nombreux travaux de démolition.

Référence	Long. totale	Qté	EAN	Prix HT
P-05561	700 mm	1	0088381921350	54,00 € A

### Pointe auto affûtante Hexagonal 30 mm

La pointe à béton est adaptée pour de nombreux travaux de démolition.

Référence	Long. totale	Qté	EAN	Prix HT
B-10388	400 mm	1	0088381342483	33,00 € A

### Burin plat Hexagonal 30 mm

Le burin plat est utilisé selon sa largeur pour couper le béton, pour la démolition rapide.

Référence	Verrouillage	Larg. outil	Long. totale	Qté	EAN	Prix HT
D-15300	Horizontal (HM1304, HM1317C)	30 mm	400 mm	1	0088381186384	33,00 € A
P-13487	Horizontal (HM1304, HM1317C)	32 mm	400 mm	1	0088381943208	39,00 € A
P-13502	Vertical (HM1400)	32 mm	400 mm	1	0088381943222	39,00 € A
P-05583	Horizontal (HM1304, HM1317C)	32 mm	700 mm	1	0088381921374	54,00 € A

### Burin large Hexagonal 30 mm

Référence	Verrouillage	Larg. outil	Long. totale	Qté	EAN	Prix HT
P-13518	Horizontal (HM1304, HM1317C)	110 mm	400 mm	1	0088381943239	80,00 € A
P-13493	Vertical (HM1400)	100 mm	310 mm	1	0088381943215	80,00 € A

### Pelle Hexagonal 30 mm

La pelle facilite le travail des différents matériaux : terre, argile, craie, ardoise...

Référence	Verrouillage	Larg. outil	Long. totale	Qté	EAN	Prix HT
P-05555	Horizontal (HM1304, HM1317C)	125 mm	400 mm	1	0088381921343	109,00 € A
P-05608	Vertical (HM1400)	125 mm	400 mm	1	0088381921398	109,00 € A

## Outils percutants Hexagonal 30 mm

### Plateau de damage Hexagonal 30 mm

Le plateau de damage est utilisé pour compacter les matériaux ou pour égaliser des surfaces.

Référence	Long. totale	Qté	EAN	Prix HT
A-31485	200 mm	1	0088381151610	116,00 € A

## Forets SDS-Top

### Forets SDS-Top 4 taillants

Référence	Ø	Long.	Long. utile	Qté	EAN	Prix HT
P-34073	20 mm	500 mm	400 mm	1	0088381963237	39,00 € A
P-34126	24 mm	500 mm	400 mm	1	0088381963282	48,00 € A
P-34148	25 mm	500 mm	400 mm	1	0088381963305	54,00 € A

## Outils percutants SDS-Top

### Pointe à béton SDS-Top

La pointe à béton est adaptée pour de nombreux travaux de démolition.

Référence	Long. totale	Qté	EAN	Prix HT
P-34338	270 mm	1	0088381963497	13,00 € A

### Burin plat SDS-Top

Le burin plat est utilisé selon sa largeur pour couper le béton, pour la démolition rapide.

Référence	Larg. outil	Long. totale	Qté	EAN	Prix HT
P-34344	20 mm	270 mm	1	0088381963503	13,00 € A

## Outils percutants KANGO

### Pointe KANGO

La pointe à béton est adaptée pour de nombreux travaux de démolition.

Référence	Long. totale	Qté	EAN	Prix HT
P-13231	300 mm	1	0088381111898	20,50 € A
P-13253	460 mm	1	0088381943024	26,00 € A

## Outils percutants pour HK1800

### Pointe pour Makita HK1800

La pointe à béton est adaptée pour de nombreux travaux de démolition.

Référence	Long. totale	Qté	EAN	Prix HT
P-13340	235 mm	1	0088381932400	20,50 € A

### Gouge pour Makita HK1800

La gouge réalise très rapidement des saignées pour encastrer de la tuyauterie ou des gaines électriques.

Référence	Type	Larg. outil	Long. totale	Qté	EAN	Prix HT
798277-6	vertical	8 mm	170 mm	1	0088381104456	22,00 € A

### Burin large pour Makita HK1800

Le burin plat est utilisé selon sa largeur pour couper le béton, pour la démolition rapide.

Référence	Type	Larg. outil	Long. totale	Qté	EAN	Prix HT
P-13356	vertical	30 mm	190 mm	1	0088381932417	26,00 € A
P-13362	vertical	50 mm	190 mm	1	0088381932424	28,00 € A

### Tête de Décapeur pour Makita HK1800

Référence	Qté	EAN	Prix HT
343411-9	1	0088381118415	33,00 € A

### Décapeur pour Makita HK1800

Référence	Long. totale	Largeur	Qté	EAN	Prix HT
122431-4	160 mm	100 mm	1	0088381114882	66,00 € A





## Système MAK-connect

### Rallonges MAK-Connect Machine SDS-Max pour outil SDS-Max

A utiliser avec la connexion MAK-Connect P-53914

Référence	Long.	Emm Machine	Qté	EAN	Prix HT
P-53920	320 mm	SDS-Max	1	0088381984430	26,00 € A
P-53936	750 mm	SDS-Max	1	0088381984447	33,00 € A
P-53942	1100 mm	SDS-Max	1	0088381984454	42,00 € A

### Connexion MAK-Connect SDS-Max

Avec ces deux emmanchements femelles SDS-Max, le MAKConnect permet une connexion sûre et rapide entre l'outil de perçage et la rallonge MAK-Connect. Avec l'adaptateur MAK-Connect, il n'y a aucune perte d'énergie, contrairement aux systèmes existants. La totalité de la puissance est transmise à l'outil de perçage. Le MAK-Connect n'a aucun point de faiblesse. Une rupture due à un usage excessif est improbable.

Référence	Emm Outil	Ø	Long.	Qté	EAN	Prix HT
P-53914	SDS-Max	30 mm	190 mm	1	0088381984423	192,00 € A

1. Avec ces deux emmanchements femelles SDS-Max, le MAK-Connect permet une connexion sûre et rapide entre l'outil de perçage, la rallonge ou le porte-outil.
2. Avec l'adaptateur MAK-Connect, il n'y a aucune perte d'énergie, contrairement aux systèmes existants. La totalité de la puissance est transmise à l'outil de perçage.
3. Le MAK-Connect n'a aucun point de faiblesse. Une rupture due à un usage excessif est improbable.

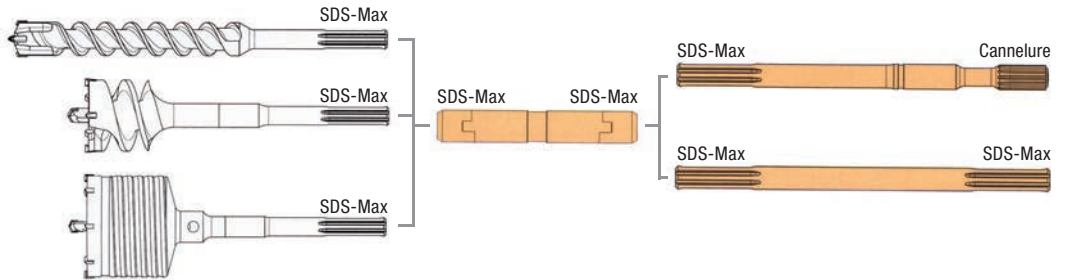

## Forets modulaires

SDS-Max  
Cannelure  
Hexagonale



Les forets modulaires sont particulièrement adaptés aux situations de perçage difficile. Ils sont robustes et développent une progression de perçage rapide grâce à leurs nombreuses dents en carbure.

### Queues emmanchement SDS-Max pour foret modulaire

Référence	Long.	Qté	EAN	Prix HT
P-21783	250 mm	1	0088381948883	58,00 € A

### Queues emmanchement hexagonal 17 mm pour foret modulaire

Référence	Long.	Qté	EAN	Prix HT
P-18172	250 mm	1	0088381944519	58,00 € A

### Queues emmanchement Cannelure pour foret modulaire

Référence	Long.	Qté	EAN	Prix HT
P-18188	250 mm	1	0088381944526	58,00 € A

### Rallonge pour foret modulaire

Référence	Long.	Qté	EAN	Prix HT
P-18166	280 mm	1	0088381944502	66,00 € A

### Extracteur pour foret modulaire

Référence	Long.	Qté	EAN	Prix HT
P-18219	180 mm	1	0088381944557	85,00 € A

### Tête de foret pour foret modulaire

Référence	Ø	Nbre branche	Qté	EAN	Prix HT
P-18194	44 mm	4	1	0088381944533	109,00 € A
P-18203	52 mm	4	1	0088381944540	116,00 € A

### Vis de filetage pour foret modulaire

Adaptable sur rallonge ou extracteur

Référence	Ø	Long.	Qté	EAN	Prix HT
5624	14 mm	62 mm	1	3240890901453	9,00 € A

### Foret de centrage pour foret modulaire

Fourni avec la tête de foret

Référence	Ø	Long.	Qté	EAN	Prix HT
P-31398	12 mm	90 mm	1	0088381959551	17,50 € A

## Adaptateurs d'emmanchement

### Adaptateurs d'emmanchement Hexagonal 13 / SDS-Plus



Référence	Emm Machine	Emm Outil	Qté	EAN	Prix HT
P-04195	Hexa. 13	SDS-Plus	1	0088381945080	70,00 € A

### Adaptateurs d'emmanchement Hexagonal 17 / Conique



Référence	Emm Machine	Emm Outil	Qté	EAN	Prix HT
P-07026	Hexa. 17 mm	Conique	1	0088381915656	54,00 € A

### Adaptateurs d'emmanchement Cannelure / SDS-Plus



Référence	Emm Machine	Emm Outil	Qté	EAN	Prix HT
P-04204	Cannelure	SDS-Plus	1	0088381945097	70,00 € A

### Adaptateurs d'emmanchement SDS-Max / SDS-Plus



Référence	Emm Machine	Emm Outil	Qté	EAN	Prix HT
P-17027	SDS-Max	SDS-Plus	1	0088381943352	80,00 € A

## Les trépan carbure MAKITA

Les trépan carbure MAKITA bénéficient d'un traitement thermique de haute qualité. Ils sont robustes et dotés d'un nombre important de dents en carbure pour une progression rapide de perçage.

Ils sont destinés à l'encastrement ou au perçage de trous débouchants.

**Travail en percussion** : matériaux durs, béton et brique

**Travail en rotation simple** : matériaux de construction divers, plâtre, siporex, faïence, ...



## Trépan carbures cônes 1/8"

### Trépan couronne carbure cône 1/8"



Équipe des marteaux perforateurs de forte puissance : de 900 à 1500 W. Énergie d'impact jusqu'à 20 Joules. Pour l'encastrement ou le perçage de trous débouchant (passage de tuyaux ou conduits). Foret centreur et porte-trépan à prévoir.

Référence	Ø	Nb. dents	profondeur	Long. totale	Qté	EAN	Prix HT
P-06725	35 mm	5	75 mm	100 mm	1	0088381913195	58,00 € A
P-06731	40 mm	6	75 mm	100 mm	1	0088381913201	66,00 € A
P-06747	45 mm	6	75 mm	100 mm	1	0088381913218	70,00 € A
P-06753	50 mm	7	75 mm	100 mm	1	0088381913225	80,00 € A
P-16950	60 mm	8	75 mm	100 mm	1	0088381943284	96,00 € A
P-06769	66 mm	8	75 mm	100 mm	1	0088381913256	96,00 € A
P-16966	70 mm	8	75 mm	100 mm	1	0088381943291	109,00 € A
P-06775	80 mm	9	75 mm	100 mm	1	0088381913263	109,00 € A
P-06781	90 mm	10	75 mm	100 mm	1	0088381913270	116,00 € A
P-16972	100 mm	11	75 mm	100 mm	1	0088381943307	160,00 € A
P-06797	110 mm	11	75 mm	100 mm	1	0088381913294	170,00 € A
P-06921	125 mm	12	75 mm	100 mm	1	0088381915557	192,00 € A
P-06937	150 mm	14	75 mm	100 mm	1	0088381915564	440,00 € A

### Porte-Trépan cône 1/8"

Référence	Emm Machine	Long. totale	Qté	EAN	Prix HT
P-16994	SDS-Max	220 mm	1	0088381943321	54,00 € A
P-17005	SDS-Max	420 mm	1	0088381943338	70,00 € A
P-17011	SDS-Max	700 mm	1	0088381943345	96,00 € A
P-06943	Cannelure	220 mm	1	0088381915571	54,00 € A
P-06959	Cannelure	420 mm	1	0088381915588	80,00 € A
P-06965	Cannelure	900 mm	1	0088381915595	141,00 € A
P-06971	Hexa. 13	250 mm	1	0088381915601	54,00 € A
P-06987	Hexa. 13	450 mm	1	0088381915618	80,00 € A
P-06993	Hexa. 13	900 mm	1	0088381915625	141,00 € A

### Foret centreur pour trépan cône 1/8"

Référence	Ø	Long. totale	Qté	EAN	Prix HT
P-16988	11 mm	130 mm	1	0088381943314	15,00 € A

## Trépan carbures cône ALG à emmanchement SDS-Plus

### Foret centreur pour trépan ALG

Référence	Emmanchement	Long. totale	Qté	EAN	Prix HT
P-19168	SDS-Plus	90 mm	1	0088381945837	28,00 € A

### Trépan complet couronne carbure cône ALG à emmanchement SDS-Plus

Trépan carbure multifonctions léger pour perceuses percussion et marteaux perforateurs légers. Travaille en percussion dans les matériaux durs tels que le béton ou la brique, en rotation simple dans les nouveaux et divers matériaux de construction, le plâtre, le siporex, la faïence... Pour l'encastrement ou le perçage de trous débouchants. Léger et multifonctions, c'est le trépan « électricien » par excellence. Monté sur perforateurs légers SDS-Plus ou perceuses à percussion, il existe en Ø 30, 35, 40, 45, 50, 60, 66, 68, 80 mm. Monté de série avec porte outil LT90.

Référence	Ø	Nb. dents	profondeur	Qté	EAN	Prix HT
P-19087	30 mm	5	40 mm	1	0088381945752	70,00 € A
P-19093	35 mm	5	40 mm	1	0088381945769	70,00 € A
P-19102	40 mm	6	40 mm	1	0088381945776	80,00 € A
P-19118	45 mm	6	40 mm	1	0088381945783	80,00 € A
P-19124	50 mm	7	40 mm	1	0088381945790	85,00 € A
P-19130	60 mm	8	40 mm	1	0088381945806	85,00 € A
P-19146	66 mm	8	40 mm	1	0088381945813	96,00 € A
P-24670	68 mm	8	40 mm	1	0088381951616	96,00 € A
P-19152	80 mm	9	40 mm	1	0088381945820	109,00 € A

Utiliser les adaptateurs ci-dessous, pour adapter le trépan au porte-outil de la machine.

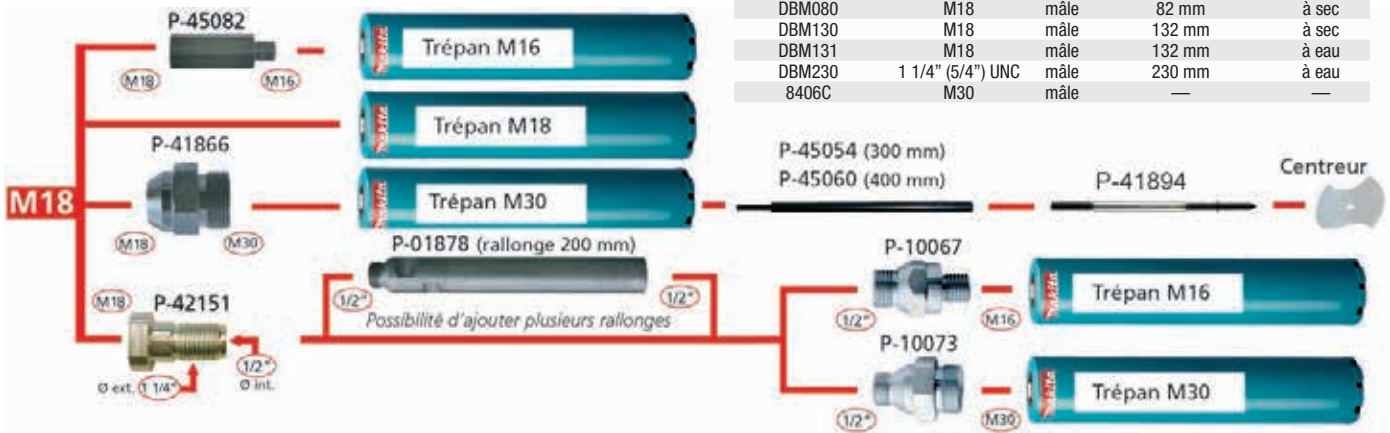

## Trépan diamantés pour usage à sec DUSTEC

### Trépan diamantés pour usage à sec Dustec M16

Pour briques et matériaux abrasifs. Segments soudés au laser. Hauteur segment : 9,5 mm. A utiliser avec manchon d'aspiration P-41872.

Référence	Ø	profondeur	Nb. dents	Emm Outil	Qté	EAN	Prix HT
P-41997	68 mm	60 mm	3	M16	1	0088381968409	160,00 € A
P-63806	68 mm	150 mm	3	M16	1	0088381994323	160,00 € A
P-63812	68 mm	400 mm	3	M16	1	0088381994330	170,00 € A
P-63828	76 mm	150 mm	4	M16	1	0088381994347	160,00 € A
P-63834	76 mm	400 mm	4	M16	1	0088381994354	170,00 € A
P-42008	82 mm	60 mm	4	M16	1	0088381968416	170,00 € A
P-63840	82 mm	150 mm	4	M16	1	0088381994361	170,00 € A
P-63856	82 mm	400 mm	4	M16	1	0088381994378	192,00 € A
P-63862	107 mm	150 mm	6	M16	1	0088381994385	192,00 € A
P-63878	107 mm	400 mm	6	M16	1	0088381994392	216,00 € A
P-63884	112 mm	150 mm	5	M16	1	0088381994408	192,00 € A
P-63890	112 mm	400 mm	5	M16	1	0088381994415	216,00 € A
P-63909	127 mm	150 mm	6	M16	1	0088381994422	216,00 € A
P-63915	127 mm	400 mm	6	M16	1	0088381994439	229,00 € A
P-63921	132 mm	150 mm	6	M16	1	0088381994446	229,00 € A
P-63937	132 mm	400 mm	6	M16	1	0088381994453	256,00 € A

### Pointe de centrage pour trépan à sec Dustec M16 Longueur 70 mm

Référence	Long.	Qté	EAN	Prix HT
P-41888	128 mm	1	0088381968294	26,00 € A

### Pointe de centrage pour trépan à sec Dustec M16 Longueur 150 mm

Référence	Long.	Qté	EAN	Prix HT
P-41894	225 mm	1	0088381968300	26,00 € A

## Trépan diamantés pour usage à sec DUSTEC

### Pointe de centrage pour trépan à sec Dustec M16 Longueur 400 mm

Avec pointe de centrage P-41894

Référence	Long.	Qté	EAN	Prix HT
P-41903	455 mm	1	0088381968317	30,00 € A

### Manchon d'aspiration carotteuse M18 pour trépan à sec Dustec M16

Référence	Emm Machine	Référence	Emm Outil	Qté	EAN	Prix HT
P-41872	M18 (femelle)	M18 -> M16	M16 (mâle)	femelle/mâle	0088381968287	141,00 € A

## Trépan diamantés pour usage à eau

### Pointe de centrage pour trépan à eau M30 Longueur 400 mm

Avec pointe de centrage P-41894

Référence	Long.	Qté	EAN	Prix HT
P-45060	455 mm	1	0088381975179	58,00 € A

### Trépan diamantés pour usage à eau (alésage M16)

Pour le forage sous arrosage du béton, du béton armé, de la pierre et de l'asphalte. Segments soudés au laser.

Référence	Ø	profondeur	Emm Outil	Qté	EAN	Prix HT
P-09793	14 mm	300 mm	M16	1	0088381922814	85,00 € A
P-09802	16 mm	300 mm	M16	1	0088381922821	96,00 € A
P-09818	18 mm	300 mm	M16	1	0088381922838	96,00 € A
P-09824	20 mm	300 mm	M16	1	0088381922845	96,00 € A
P-09830	22 mm	300 mm	M16	1	0088381922852	96,00 € A
P-09846	24 mm	300 mm	M16	1	0088381922876	109,00 € A
P-09852	26 mm	300 mm	M16	1	0088381922876	109,00 € A
P-09868	29 mm	300 mm	M16	1	0088381922883	116,00 € A
P-09874	31 mm	300 mm	M16	1	0088381922890	116,00 € A
P-09880	36 mm	300 mm	M16	1	0088381922906	124,00 € A
P-09896	41 mm	300 mm	M16	1	0088381922913	141,00 € A

### Trépan diamantés pour usage à eau (alésage M18)

Pour le forage sous arrosage du béton, du béton armé, de la pierre et de l'asphalte. Segments soudés au laser.

Référence	Ø	profondeur	Emm Outil	Qté	EAN	Prix HT
P-41757	14 mm	300 mm	M18	1	0088381968164	85,00 € A
P-41763	16 mm	300 mm	M18	1	0088381968171	96,00 € A
P-41779	18 mm	300 mm	M18	1	0088381968188	96,00 € A
P-41785	20 mm	300 mm	M18	1	0088381968195	96,00 € A
P-41791	22 mm	300 mm	M18	1	0088381968201	96,00 € A
P-41800	24 mm	300 mm	M18	1	0088381968218	109,00 € A
P-41816	26 mm	300 mm	M18	1	0088381968225	109,00 € A
P-41822	29 mm	300 mm	M18	1	0088381968232	116,00 € A
P-41838	31 mm	300 mm	M18	1	0088381968249	116,00 € A
P-41844	36 mm	300 mm	M18	1	0088381968256	124,00 € A
P-41850	41 mm	400 mm	M18	1	0088381968263	141,00 € A

### Trépan diamantés pour usage à eau (alésage M30)

Pour le forage sous arrosage du béton, du béton armé, de la pierre et de l'asphalte. Segments soudés au laser.

Référence	Ø	profondeur	Emm Outil	Qté	EAN	Prix HT
P-44161	46 mm	400 mm	M30	1	0088381971898	160,00 € A
P-44177	51 mm	400 mm	M30	1	0088381971904	170,00 € A
P-44183	56 mm	400 mm	M30	1	0088381971911	170,00 € A
P-44199	61 mm	400 mm	M30	1	0088381971928	192,00 € A
P-09949	71 mm	400 mm	M30	1	0088381922968	216,00 € A
P-09955	81 mm	400 mm	M30	1	0088381922975	229,00 € A
P-09961	91 mm	400 mm	M30	1	0088381922982	256,00 € A
P-09977	101 mm	400 mm	M30	1	0088381922999	300,00 € A
P-09983	111 mm	400 mm	M30	1	0088381923002	316,00 € A
P-09999	121 mm	400 mm	M30	1	0088381931014	349,00 € A
P-10001	131 mm	400 mm	M30	1	0088381931021	384,00 € A
P-10023	151 mm	400 mm	M30	1	0088381931045	850,00 € A
P-10045	181 mm	400 mm	M30	1	0088381931069	170,00 € A



## Trépan diamantés pour usage à eau

### Trépan diamantés pour usage à eau gros agrégats (alésage 1-1/4" (5/4"))

Pour le forage sous arrosage du béton dur composé de gros agrégats.

Référence	Ø	profondeur	Emm Outil	Qté	EAN	Prix HT
P-65816	61 mm	400 mm	1 1/4UNC	1	0088381996341	229,00 € A
P-41078	82 mm	400 mm	1 1/4UNC	1	0088381969604	256,00 € A
P-41090	92 mm	400 mm	1 1/4UNC	1	0088381969628	300,00 € A
P-41115	102 mm	400 mm	1 1/4UNC	1	0088381968829	300,00 € A
P-41143	112 mm	400 mm	1 1/4UNC	1	0088381968850	349,00 € A
P-65822	122 mm	400 mm	1 1/4UNC	1	0088381996358	440,00 € A
P-65838	132 mm	400 mm	1 1/4UNC	1	0088381996365	440,00 € A
P-41171	152 mm	400 mm	1 1/4UNC	1	0088381968881	440,00 € A
P-41187	162 mm	400 mm	1 1/4UNC	1	0088381968898	440,00 € A
P-41202	182 mm	400 mm	1 1/4UNC	1	0088381968911	550,00 € A
P-41218	202 mm	400 mm	1 1/4UNC	1	0088381968928	650,00 € A
P-41230	225 mm	400 mm	1 1/4UNC	1	0088381968942	650,00 € A

### Trépan diamantés pour usage à eau petits agrégats (alésage 1-1/4" (5/4"))

Pour le forage sous arrosage du béton dur composé de petits agrégats.

Référence	Ø	profondeur	Emm Outil	Qté	EAN	Prix HT
P-65844	61 mm	400 mm	1 1/4UNC	1	0088381996372	229,00 € A
P-41377	82 mm	400 mm	1 1/4UNC	1	0088381969086	229,00 € A
P-41399	92 mm	400 mm	1 1/4UNC	1	0088381969109	256,00 € A
P-41414	102 mm	400 mm	1 1/4UNC	1	0088381969123	300,00 € A
P-41442	112 mm	400 mm	1 1/4UNC	1	0088381969154	300,00 € A
P-65850	122 mm	400 mm	1 1/4UNC	1	0088381996389	440,00 € A
P-65866	132 mm	400 mm	1 1/4UNC	1	0088381996396	440,00 € A
P-41470	152 mm	400 mm	1 1/4UNC	1	0088381969185	349,00 € A
P-41486	162 mm	400 mm	1 1/4UNC	1	0088381969192	349,00 € A
P-41501	182 mm	400 mm	1 1/4UNC	1	0088381968775	440,00 € A
P-41517	202 mm	400 mm	1 1/4UNC	1	0088381968782	440,00 € A
P-41539	225 mm	400 mm	1 1/4UNC	1	0088381968805	550,00 € A

### Pointe de centrage pour trépan à eau M30 Longueur 300 mm

Avec pointe de centrage P-41894

Référence	Long.	Qté	EAN	Prix HT
P-45054	355 mm	1	0088381975162	58,00 € A

## Accessoires complémentaires pour trépan

### Centreurs pour trépan

Pour trépan à sec ou à eau.

Référence	Ø	Qté	EAN	Prix HT
P-41919	68/69 mm	1	0088381968324	2,50 € A
P-41925	71/72 mm	1	0088381968331	2,50 € A
P-45098	76 mm	1	0088381975209	3,70 € A
P-41931	81/82 mm	1	0088381968348	3,70 € A
P-41947	91/92 mm	1	0088381968355	3,70 € A
P-41953	101/102 mm	1	0088381968362	4,50 € A
P-41969	111/112 mm	1	0088381968379	7,00 € A
P-41975	121/122 mm	1	0088381968386	8,00 € A
P-41981	131/132 mm	1	0088381968393	9,00 € A

### Rallonges pour trépan

Référence	Emmancement	Long.	Qté	EAN	Prix HT
P-41626	1-1/4" mâle -> 1-1/4" femelle	300 mm	1	0088381968638	58,00 € A
P-41648	1-1/4" mâle -> 1-1/4" femelle	500 mm	1	0088381968652	96,00 € A
P-41551	1/2" mâle -> 1/2" femelle	100 mm	1	0088381968560	20,50 € A
P-34718	1/2" mâle -> 1/2" femelle	300 mm	1	0088381968379	26,00 € A

### Kit d'extraction de trépan

L'utilisation d'un chasse cône à chaud est primordiale pour préserver la fiabilité des outils (grosse probabilité de casse à froid)

Référence	Qté	EAN	Prix HT
P-16427	1	0088381947084	28,00 € A



## Adaptateur d'emmanchement pour trépan

### Adaptateurs carotreuse M18 pour trépan M16

Équipé d'un circlip de maintien pour axes de centrage.

Référence	Emm Machine	Emm Outil	Qté	EAN	Prix HT
P-45082	M18 (femelle)	M16 (mâle)	1	0088381975193	28,00 € A

### Adaptateurs carotreuse 1/2" pour trépan M16

Référence	Emmanchement	Qté	EAN	Prix HT
P-10067	1/2" mâle -> M16 mâle	1	0088381931083	15,00 € A

### Adaptateurs carotreuse M18 pour trépan M30

Référence	Emm Machine	Emm Outil	Qté	EAN	Prix HT
P-41866	M18 (femelle)	M30 (mâle)	1	0088381968270	17,50 € A

### Adaptateurs carotreuse 1/2" pour trépan M30

Référence	Emmanchement	Qté	EAN	Prix HT
P-10073	1/2" mâle -> M30 mâle	1	0088381931090	17,50 € A

### Adaptateurs carotreuse M16 pour trépan 1-1/4"

Référence	Qté	EAN	Prix HT
P-14009	1	0088381931335	33,00 € A

### Adaptateurs carotreuse M30 pour trépan 1-1/4"

Référence	Qté	EAN	Prix HT
P-14015	1	0088381931342	33,00 € A

### Adaptateurs carotreuse M18 pour trépan 1-1/4" ou accessoires 1/2"

Référence	Emm Machine	Emm Outil	Qté	EAN	Prix HT
P-42151	M18 (femelle)	1-1/4" (mâle) ou 1/2" (femelle)	1	0088381970020	17,50 € A

## Série DBM130, DBM131, DBM230

